



791-0459



778-0104



2026

HERRAJES DE LA MEJOR CALIDAD Y DISEÑO

<https://herratecmgs.com>

ÍNDICE

TUBOS Y BRIDAS.....	3	TUERCAS Y CONECTORES.....	81
BRIDAS Y SOPORTES.....	6	PIJAS PARA MADERA.....	83
BIVELES Y MOLINETES.....	8	TAPAS DECORATIVAS.....	85
HERRAJES PARA CARPINTERÍA.....	9	RODAJAS.....	86
HERRAJES PARA PUERTAS CORREDIZAS.....	13	PASACABLES Y MULTICONTACTOS.....	89
CARRETILLAS Y HERRAJES DESLIZABLES.....	15	PATAS.....	92
CARRETILLAS Y HERRAJES COLGANTES.....	17	JALADERAS.....	99
CORREDERAS.....	25	AMEROCK - JALADERAS.....	153
CAJÓN UNISLIM.....	40	ESCRITORIO.....	164
KNAPE AND VOGT - CORREDERAS.....	43	ACCESORIOS PARA ROPA.....	165
BISAGRA DE PIANO Y BIDIMENSIONAL.....	48	EQUIPAMIENTO PARA COCINA.....	168
RESBALONES.....	57	EQUIPAMIENTO PARA BAÑO.....	201
BISAGRA PARA VIDRIO.....	61	EQUIPAMIENTO PARA BAÑO.....	202
CLIPS PARA VIDRIO.....	63	SEÑALAMIENTOS.....	204
PASACABLES.....	64	PERCHEROS.....	206
JALADERAS PARA CRISTAL.....	65	PERCHEROS ZAMAC.....	212
TITUS - HERRAJES DE UNIÓN.....	66	TOPE PARA PUERTA.....	214
MÉNSULAS Y RETENEDORES.....	68	MONITORES.....	216
BASES GIRATORIAS.....	69	PASADORES DE EMBUTIR.....	217
SOPORTES PARA VIDRIO Y MÉNSULAS.....	70		
SEPARADOR DE VIDRIO.....	71		
NIVELADORES Y RESBALONES.....	72		
NIVELADORES Y RESBALONES.....	73		
RESBALÓN DE PISO.....	74		
REPISAS Y GOMAS.....	75		
CERRADURAS.....	76		
CERRADURAS DE COMBINACIÓN.....	79		
PUNTAS PARA DESARMADOR, TAQUES Y LLAVES ALLEN.....	80		



TUBOS Y BRIDAS

CÓDIGO	DESCRIPCIÓN
002-0016	SOPORTE TUBO 1" 8 CMS.
020-0022	SOPORTE OVAL NIQUEL 1" CENTRAL (ABIERTO)
020-0034	SOPORTE OVAL NIQUEL 1" LATERAL (CERRADO)
073-0014	SOPORTE DE BOLA LATERAL CORTO 1" CROMADO
073-0015	SOPORTE PASADO CENTRAL CORTO 1" CROMADO
073-0021	SOPORTE PARA TUBO DE 1/2" CENTRAL NIQUELADO
073-0022	SOPORTE PARA TUBO DE 1/2" LATERAL NIQUELADO



CÓDIGO	DESCRIPCIÓN
065-0006	TUBO CROMADO 1/2 X 6 MTS
079-2011	TUBO CROMADO REDONDO 25MMS DIÁMETRO 3MTS LONGITUD
079-2012	TUBO OVAL ALUMINIO 25MM DIÁMETRO Y 3MTS ALUMINIO
079-2013	TUBO OVAL CROMO 25MM DIÁMETRO Y 3 MTS DE LONGITUD



CÓDIGO	DESCRIPCIÓN
079-2014	BRIDA P/ TUBO OVAL NIQUEL MATERIAL LÁMINA





HERRATECMGS

CALIDAD EN HERRAJE PARA CARPINTERÍA



079-2016

079-2017



079-2020

079-2018

079-2019



079-2021 - 079-2025



079-2026

079-2027

CÓDIGO	DESCRIPCIÓN
079-2016	TUBO NEGRO REDONDO 25MM 3M
079-2017	TUBO NEGRO OVALADO 25 MM 3M

CÓDIGO	DESCRIPCIÓN
079-2020	BRIDA NEGRA TUBO OVAL
079-2018	BRIDA NEGRA TUBO OVAL VERTICAL
079-2019	BRIDA NEGRA TUBO REDONDO

CÓDIGO	DESCRIPCIÓN
079-2021	TUBO LED PARA CLOSET CAFE 500MM
079-2022	TUBO LED PARA CLOSET CAFE 800MM
079-2023	TUBO LED PARA CLOSET CAFE 1000MM
079-2024	TUBO LED PARA CLOSET CAFE 1200MM
079-2025	TUBO LED PARA CLOSET CAFE 1500MM

CÓDIGO	DESCRIPCIÓN
079-2026	TUBO ACERO CROMADO 6 METROS DE LARGO REDONDO
079-2027	TUBO ACERO CROMADO 6 METROS DE LARGO OVAL



HERRATECMGS

CALIDAD EN HERRAJE PARA CARPINTERÍA

079-2021 - 079-2025

- BATERÍA DE LITIO INCORPORADA DE ALUMINIO CON ACABADO CAFÉ
- INCLUYE UN CABLE DE 0.335M
- SENSOR PIR INCORPORADO
- RANGO DE DETECCIÓN DE 1-3 M
- TIEMPO DE RECARGA 2-3 HRS



LEER EL INSTRUCTIVO ANTES DE COLOCAR

DISTRIBUIDORA DE HERRAJES TECNICOS Y SIMILARES S.A. DE C.V.
CALZADA SANTA ANITA #131 COL. MODERNA ALCALDIA BENITO JUAREZ
CP 03510 CIUDAD DE MEXICO TEL. 55 5560 2625

TUBO LED PARA CLOSET
MARRA VERRASA
MODELO 079-2019

Product y Accesorios
1 Cable de carga USB
1 Lámpara de Closet
1 Batería recargable
1 Interruptor 200V
6 Tornillos

Herramientas necesarias para la instalación
Taladro
Destornillador
Broca 6 mm

A
1. Fije los soportes izquierdo y derecho con tornillo a la placa lateral
2. Ajuste la longitud del armario a las soportes

B
1. Hacer un agujero en el tablero superior con la broca de 6 mm
2. Fije los soportes izquierdo y derecho con tornillo
3. Suelte la llave del armario a los soportes

C
1. Enganche la batería en la ranura de la lámpara.
2. La lámpara de armario se enciende cuando el sensor PIR detecta movimiento del cuerpo dentro del rango de 1-3 metros, y la lámpara se apaga después de 15 segundos de inactividad cuando el sensor PIR no detecta movimiento.

D
Recargue la batería con el cargador de teléfono celular o computadora portátil cuando se me agote, la luz indicadora cambia de rojo a verde con carga completa dura 4 horas.

Las especificaciones eléctricas del producto están contenidas en la etiqueta.

INSTRUCTIVO



HERRATECMGS

CALIDAD EN HERRAJE PARA CARPINTERÍA

BRIDAS Y SOPORTES

CÓDIGO	DESCRIPCIÓN
002-0017	JUEGO BRIDA 25MMS NIQUELADA
073-0013	JUEGO BRIDA CÓNICA 25MMS CROMADA
020-0002	SOPORTE 1" CORTO CENTRAL CROMO
020-0003	SOPORTE 1" CORTO LATERAL CROMO
020-0004	SOPORTE 1" LARGO CENTRAL CROMO
020-0005	SOPORTE 1" LARGO LATERAL CROMO
020-0006	SOPORTE 1/2" CORTO CENTRAL CROMO
120-0006	SOPORTE 1/2 X 45MM CORTO ABIERTO
073-0058	SOPORTE CROMO CORTO CENTRAL PARA TUBO DE 12MM
020-0007	SOPORTE 1/2" CORTO LATERAL CROMO
120-0007	SOPORTE 1/2 X 45MM LATERAL
073-0059	SOPORTE CROMO CORTO PARA TUBO DE 12MM

002-0017



073-0013



020-0002



020-0003



020-0004



020-0005



020-0007



073-0059



020-0006



073-0058



120-0007

120-0006



HERRATECMGS

CALIDAD EN HERRAJE PARA CARPINTERÍA

CÓDIGO	DESCRIPCIÓN
020-0009	SOPORTE 1/2" LARGO LATERAL CROMO
020-0014	BRIDA 1" B-1 CROMO REFORZADA
020-0015	BRIDA 1" CROMO CERRADA
020-0016	BRIDA 1" CROMO TIPO U
020-0026	SOPORTE 1" LARGO FRESADO CENTRAL
020-0028	SOPORTE 1" CORTO FRESADO CENTRAL



CÓDIGO	DESCRIPCIÓN
020-0116	BRIDA 1" ABIERTA NEGRA
020-0115	BRIDA 1" CERRADA NEGRA
029-0064	BRIDA CERRADA NEGRA
029-0063	BRIDA CERRADA NEGRA





BIVELES Y MOLINETES

CÓDIGO	DESCRIPCIÓN
002-0010	BIVEL ESCUADRA TROPICALIZADO 7CM
002-0011	BIVEL ESCUADRA TROPICALIZADO 9CM
029-0020	BIVEL ESCUADRA LATONADA 50 MM. LATONADO
002-0012	5-L BIVEL JET TROPICALIZADO
002-0013	6-T BISAGRA DE GRAVEDAD TROPICALIZADA
002-0014	7-G BIVEL TUBULAR 7CM GALVANIZADO

002-0010
002-0011
029-0020



002-0012

002-0014



002-0013



CÓDIGO	DESCRIPCIÓN
002-0099	86M MOLINETE EMBALADO 28MMS.
002-0100	87M MOLINETE EMBALADO 41MMS.
002-0101	88M MOLINETE EMBALADO 64MMS.
002-0102	89M MOLINETE EMBALADO 74MMS.



CAPACIDAD DE
60KGS



002-0099



002-0100



CAPACIDAD DE
60KGS



002-0101



CAPACIDAD DE
100KGS



002-0102



CAPACIDAD DE
150KGS



HERRAJES PARA CARPINTERÍA



CÓDIGO	DESCRIPCIÓN
002-0018	52-4 CARRETILLA AÉREA EMBALADABALEROS HIERRO
002-0026	52-4 CARRETILLA AÉREA EMBALADABALEROS NYLON
002-0027	52-2 CARRETILLA AÉREA EMBALADABALEROS HIERRO
002-0028	52-2 CARRETILLA AÉREA EMBALADABALEROS NYLON
002-0042	20-1 CARRETILLA AÉREA EMBALADA ESCUADRA
002-0043	20-1 CERRETILLA AÉREA EMBALADA RECTA
002-0049	22-2 F CARRETILLA AÉREA EMBALADA BALEROS FIERRO
002-0053	25-2 CARRETILLA AÉREA EMBALADA BALEROS FIERRO
002-0054	25-4 CARRETILLA AÉREA EMBALADA BALEROS FIERRO
002-0058	30-1 CARRETILLA AÉREA EMBALADA BALERO FIERRO ESCUADRA
002-0059	30-1 CARRETILLA AÉREA EMBALADA BALERO FIERRO RECTA
002-0060	22-4 CARRETILLA AÉREA EMBALADA BALEROS FIERRO



HERRATECMGS

CALIDAD EN HERRAJE PARA CARPINTERÍA



CÓDIGO **DESCRIPCIÓN**

002-0061 33 CARRETILLA EMBALADA 1 BALERO FIERRO P/VENTANA

002-0065 36 CARRETILLA DE PISO GALVANIZADA

002-0066 38 GUIAS DOBLE NYLON 2 PUERTAS

002-0068 40 RIEL AÉREO PLEGABLE DE 1.20MTS.

002-0070 40 RIEL AÉREO PLEGABLE DE 1.80 MTS.

002-0071 40 RIEL AÉREO PLEGABLE DE 2.40 MTS



002-0073 41-D HERRAJE PLEGABLE PARA 4 PUERTAS CON BISAGRA



002-0083 ESQUINERO GALVANIZADO DE 25 MM

002-0084 ESQUINERO GALVANIZADO DE 38 MM

002-0085 ESQUINERO GALVANIZADO DE 50 MM

002-0086 ESQUINERO GALVANIZADO DE 65 MM

002-0087 ESQUINERO GALVANIZADO DE 75 MM



032-0011 ESCUADRA CANTONERA 1"

032-0012 ESCUADRA CANTONERA 1 1/2"

032-0013 ESCUADRA CANTONERA 2"

032-0014 ESCUADRA CANTONERA 2 1/2"

032-0015 ESCUADRA CANTONERA 3"



032-0020 REGLA UNION 50MM 2 PULGADAS

032-0021 REGLA UNION 76MM 3 PULGADAS

032-0022 REGLA UNION 100MM 4 PULGADAS

032-0023 REGLA UNION 128MM 5 PULGADAS

032-0024 REGLA UNION 152MM 6 PULGADAS





HERRATECMGS

CALIDAD EN HERRAJE PARA CARPINTERÍA

CÓDIGO	DESCRIPCIÓN
002-0093	CARRETILLAS DE PISO EMBALADA NO.81 BALERO NYLON
002-0094	CARRETILLAS DE PISO EMBALADA NO.81 FE BALERO FIERRO
002-0096	CARRETILLAS DE PISO EMBALADA NO.85 BALERO FIERRO
002-0098	CARRETILLAS DE PISO EMBALADA NO.86 BALERO FIERRO
002-0103	RIEL 2 PUERTAS AERAS NO. 20 TIPO DOBLE J 1.83 MTS
002-0104	RIEL 2 PUERTAS AERAS NO. 20 TIPO DOBLE J 2.44 MTS
002-0105	RIEL 2 PUERTAS AERAS NO. 20 TIPO DOBLE J 3.05 MTS
002-0109	RIEL 2 PUERTAS AERAS NO. 30 TIPO DOBLE J 1.83 MTS
002-0110	RIEL 2 PUERTAS AERAS NO. 30 TIPO DOBLE J 2.44 MTS
002-0111	RIEL 2 PUERTAS AERAS NO. 30 TIPO DOBLE J 3.05 MTS
002-0112	RIEL 2 PUERTAS AERAS NO. 30 TIPO DOBLE T 1.83 MTS
002-0113	RIEL 2 PUERTAS AERAS NO. 30 TIPO DOBLE T 2.44 MTS
002-0114	RIEL 2 PUERTAS AERAS NO. 30 TIPO DOBLE T 3.05 MTS
002-0115	RIEL DE PISO LAMINADO GALVANIZADA 1.83 MTS
002-0116	RIEL DE PISO LAMINADO GALVANIZADA 2.44 MTS
002-0117	RIEL DE PISO LAMINADO GALVANIZADA 3.05 MTS
002-0134	RIEL AEREO PARA 1 PUERTA NO. 22 MEDIDA 1.83 MTS
002-0135	RIEL AEREO PARA 1 PUERTA NO. 22 MEDIDA 2.44 MTS
002-0136	RIEL AEREO PARA 1 PUERTA NO. 22 MEDIDA 3.05 MTS





CÓDIGO	DESCRIPCIÓN
002-0149	CARRETILLA TORQUELADA NO. 50, 4 BALEROS FIERRO
002-0155	CARRETILLA EMBALADA NO. 66, 4 BALEROS FIERRO
020-0001	GUIA SENCILLA BRONCE NO. 37
034-0015	RIEL DE PISO ALUMINIO DE 1.83 MTS
034-0016	RIEL DE PISO ALUMINIO DE 2.44 MTS
034-0017	RIEL DE PISO ALUMINIO DE 3.05 MTS
029-0027	ESQUINERO TROPICALIZADO 38 X 38
029-0270	ESQUINERO PAVONADO 38 X 38
029-0276	ESQUINERO GALVANIZADO 38 X 38
029-0040	ESQUINERO ENSAMBLE 1 1/2 X 1/2
029-0041	ESQUINERO ENSAMBLE 1 1/2 X 3/4
029-0042	ESQUINERO ENSAMBLE 1 1/2 X 1
029-0043	ESQUINERO ENSAMBLE 2X1
029-0044	ESQUINERO ENSAMBLE 2 1/2 X 3/4
029-0045	ESQUINERO C/CAJA 2"
029-0046	ESQUINERO C/CAJA 3"
029-0047	ESQUINERO PERFORADO 3/4 X 3/4
079-0880	ESQUINERO ZAMAC TIPO MARIPOSA
079-0892	ESQUINERO ZAMAC TIPO MARIPOSA COBRE



0029-0045

0029-0046

0029-0044

0029-0047





HERRAJES PARA PUERTAS CORREDIZAS

CÓDIGO	DESCRIPCIÓN
067-0052	CARRETILLA COLGANTE 1 BALERO, BALANCIN PARA 2 PUERTAS, 4 CARRETILLAS CON GUIA DE PLASTICO, TOPE, Y TORNILLOS
067-0053	CARRETILLA COLGANTE 2 BALEROS, BALANCIN PARA 2 PUERTAS, 4 CARRETILLAS CON GUIA DE PLASTICO, TOPE, Y TORNILLOS
079-0432	RIEL AEREO LAMINA 2 MTS P/CLOSET
079-0433	RIEL AEREO LAMINA 3 MTS P/CLOSET
067-0054	BOLSA DE CARRETILLAS SUPERIOR E INFERIOR (4 PZAS)
067-0060	HERRAJE PLEGABLE 2 PUERTAS TRABAJO PESADO CON BISAGRAS
067-0061	HERRAJE PLEGABLE 4 PUERTAS TRABAJO PESADO CON BISAGRAS
067-0062	HERRAJE PLEGABLE 2 PUERTAS TRABAJO LIGERO CON BISAGRAS
067-0063	HERRAJE PLEGABLE 4 PUERTAS TRABAJO LIGERO CON BISAGRAS
067-0064	(3028) RIEL ALUMINIO 2 MTS P/ HERRAJE PLEGABLE PESADO
067-0065	(3028) RIEL ALUMINIO 3 MTS P/ HERRAJE PLEGABLE PESADO
067-0066	(3029) RIEL ALUMINIO 2 MTS P/ HERRAJE PLEGABLE LIGERO
067-0067	(3029) RIEL ALUMINIO 3 MTS P/ HERRAJE PLEGABLE LIGERO





HERRATECMGS

CALIDAD EN HERRAJE PARA CARPINTERÍA



079-0402-0403



079-0404

CÓDIGO	DESCRIPCIÓN
--------	-------------

079-0402	RIEL PLASTICO 2 MTS.
----------	----------------------

079-0403	RIEL PLASTICO 3 MTS.
----------	----------------------

079-0404	HERRAJE PARA PUERTAS CORREDIZAS CAPACIDAD CARGA 10KGS, ACABADO CAFÈ, RIEL SUGERIDO 079-0402 Ó 079-0403
----------	--------------------------------------------------------------------------------------------------------



079-0417-0418

CÓDIGO	DESCRIPCIÓN
--------	-------------

079-0417	RIEL ALUMINIO NAT 2 MTS.
----------	--------------------------

079-0418	RIEL ALUMINIO NAT 3 MTS.
----------	--------------------------

079-0419	HERRAJE PARA PUERTA DE MADERA CAPACIDAD DE CARGA 30 KGS. ACABADO NEGRO Y ACERO. RIEL SUGERIDO 079-0417 O 079-0418
----------	-------------------------------------------------------------------------------------------------------------------

079-0421	RIEL ALUMINIO NAT 2 MTS.
----------	--------------------------

079-0422	RIEL ALUMINIO NAT. 3 MTS.
----------	---------------------------

079-0424	HERRAJE PARA PUERTAS CORREDIZAS CAPACIDAD DE CARGA 80KGS. ACABADO ZINC. RIEL SUGERIDO 079-0421 O 079-0422
----------	-----------------------------------------------------------------------------------------------------------

079-0419



079-0421-0422

079-0424





HERRATECMGS

CALIDAD EN HERRAJE PARA CARPINTERÍA

DISTRIBUIDORA DE
HERRAJES TÉCNICOS
Y SIMILARES

CARRETILLAS Y HERRAJES DESLIZABLES

CARRETILLAS Y HERRAJES DESLIZABLES 50 KG

CÓDIGO	DESCRIPCIÓN
061-1011	CARRETILLA Y RIEL PARA 2 PUERTAS 50 KGS CIERRE SUAVE 4 RIELES A 2 METROS
061-2012	CARRETILLA Y RIEL PARA 3 PUERTAS 50 KGS CIERRE SUAVE 4 RIELES A 3 METROS



ACCESORIO	IMAGEN	2 PUERTAS	3 PUERTAS	ACCESORIO	IMAGEN	2 PUERTAS	3 PUERTAS
Carretilla		8	12	Riel de Aluminio		4	4
				Llave Allen		1	1
Terminación de Riel		8	8	Pija x16		32	48
Cierre Suave						4	4



CARRETILLAS Y HERRAJES DESLIZABLES 15 KG

CÓDIGO	DESCRIPCIÓN
061-5678	CARRETILLA Y RIEL PARA 1 PUERTA 15 KGS CIERRE SUAVE 2 RIELES A 2 METROS
061-5679	CARRETILLA Y RIEL PARA 1 PUERTA 15 KGS CIERRE SUAVE 2 RIELES A 3 METROS



ACCESORIO	IMAGEN	1 PUERTA	ACCESORIO	IMAGEN	1 PUERTA
Carretilla		4	Llave Allen		1
Cierre Suave		2	Terminación de Riel		4
Pija x16		48	Pija x14		16
Riel de Aluminio		2	Guía		16
Antiderrapante		4	Plantilla		1

CARRETILLAS Y HERRAJES COLGANTES

67-0201

SISTEMA DE PUERTA CORREDIZO

- CARRETILLA Y RIEL CON CIERRE SUAVE PARA PUERTA DE MADERA.
- CAPACIDAD DE CARGA 100KGS.



CARRETILLA DESLIZANTE GC-23
ACERO CARBONO / NEGRO
CANTIDAD: 2 PZAS.

DESLIZANTE CORREDIZO GC-ZG-11
ACERO CARBONO / NEGRO
CANTIDAD: 1PZA. MEDIDA: 2,00 MT

ACCESORIOS DE MONTAJE GC-GD-21
ACERO CARBONO / NEGRO
CANTIDAD: 1 PZA, 2 TIPOS DE TORNILLO

FRENADO DE PUERTA GC-XW-21
ACERO CARBONO / NEGRO
CANTIDAD: 2 PZAS. DERECHA E IZQUIERDA

GUÍA DE PISO GC-HG-09
ACERO CARBONO / NEGRO
CANTIDAD: 1 PZA.

ANTI-JUMP
CANTIDAD: 1 PZA.

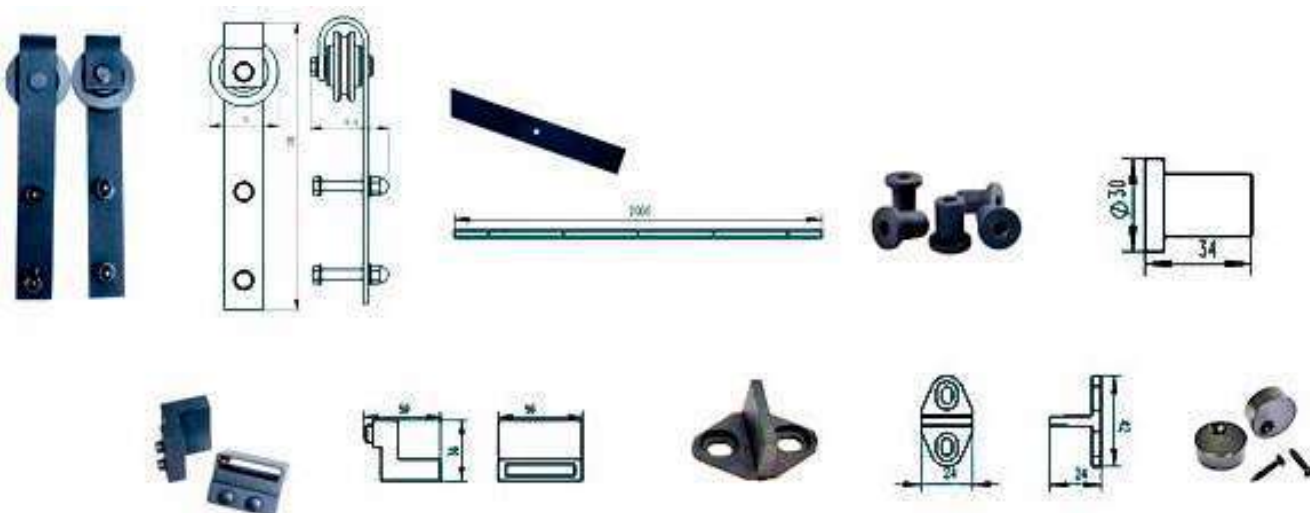



67-0202

CARRETILLA Y RIEL CON CIERRE SUAVE PARA MADERA

CARRETILLA DESLIZANTE GC-26
ACERO CARBONO / NEGRO
CANTIDAD: 2 PZAS.

DESLIZANTE CORREDIZO GC-ZG-11
ACERO CARBONO / NEGRO
CANTIDAD: 1PZA. MEDIDA: 2,00 MT

ACCESORIOS DE MONTAJE GC-GD-21
ACERO CARBONO / NEGRO
CANTIDAD: 1 PZA, 2 TIPOS DE TORNILLO

FRENADO DE PUERTA GC-XW-21
ACERO CARBONO / NEGRO
CANTIDAD: 2 PZAS. DERECHA E IZQUIERDA

GUÍA DE PISO GC-HG-09
ACERO CARBONO / NEGRO
CANTIDAD: 1 PZA.

ANTI-JUMP
CANTIDAD: 1 PZA.

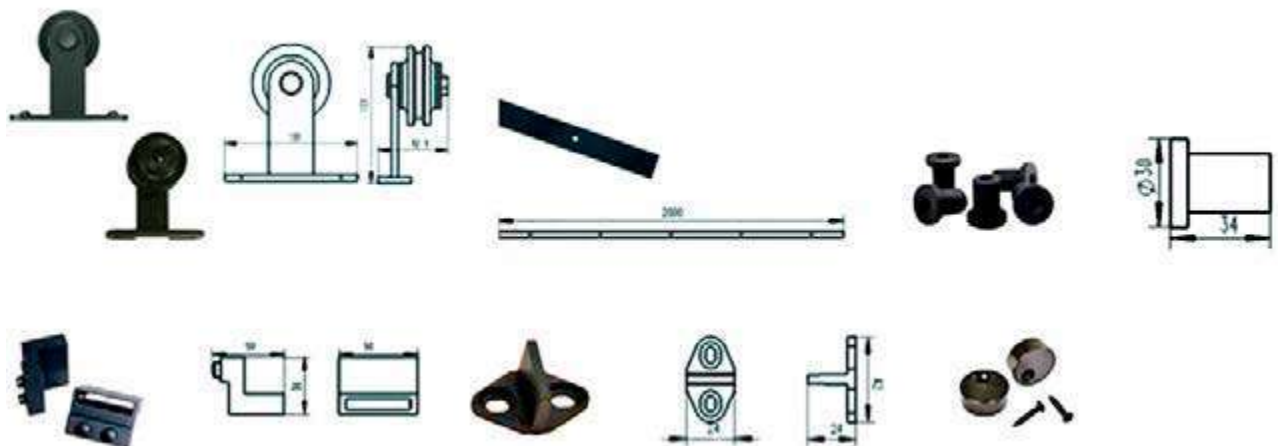



HERRATECMGS

CALIDAD EN HERRAJE PARA CARPINTERÍA

DISTRIBUIDORA DE
HERRAJES TÉCNICOS
Y SIMILARES

067-0203

CARRETILLA DE ACERO INOXIDABLE Y RIEL SIN CIERRE SUAVE PARA MADERA

067-0204

CARRETILLA DE ACERO INOXIDABLE Y RIEL CON CIERRE SUAVE PARA MADERA



CARRETILLA DESLIZANTE GC-22
ACERO INOXIDABLE 304
CANTIDAD: 2 PZAS.

DESLIZANTE CORREDIZO GC-ZG-08
ACERO INOXIDABLE 304
CANTIDAD: 1PZA. MEDIDA: 2,00 MT DIÁMETRO: 25MM

ACCESORIOS DE MONTAJE GC-GD-06A
ACERO INOXIDABLE 304
CANTIDAD: 4 PZAS,

FRENADO DE PUERTA GC-XW-07R
ACERO INOXIDABLE 304
CANTIDAD: 1 PZA. DERECHA

FRENADO DE PUERTA GC-XW-07L
ACERO INOXIDABLE 304
CANTIDAD: 1 PZA. IZQUIERDA

GUÍA DE PISO GC-HG-22
ACERO INOXIDABLE 304
CANTIDAD: 1 PZA.

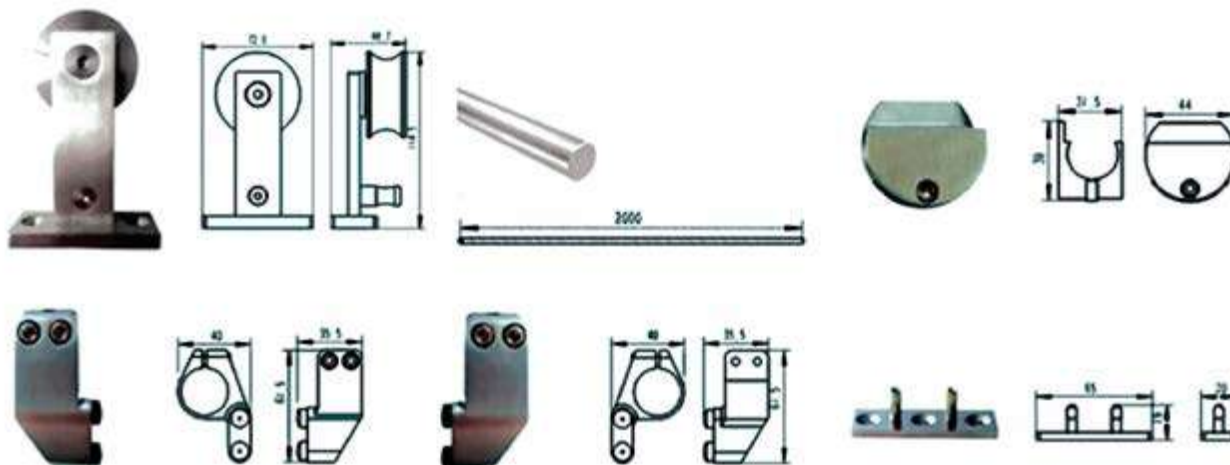



HERRATECMGS

CALIDAD EN HERRAJE PARA CARPINTERÍA
DISTRIBUIDORA DE
HERRAJES TÉCNICOS
Y SIMILARES

067-0205

**SISTEMA CORREDIZO PARA PUERTA DE MADERA EN ACERO
INOXIDABLE DE 110 KGS DE CARGA**

067-0206

HX-25A 110 KGS SIST PTA MADERA CIERRE SUAVE A.I.



CARRETILLA DESLIZANTE GC-25A
ACERO INOXIDABLE 304
CANTIDAD: 2 PZAS.

DESLIZANTE CORREDIZO GC-ZG-08
ACERO INOXIDABLE 304
CANTIDAD: 1PZA. MEDIDA: 2,00 MT DIÁMETRO: 25MM

ACCESORIOS DE MONTAJE GC-GD-08
ACERO INOXIDABLE 304
CANTIDAD: 4 PZAS,

FRENADO DE PUERTA GC-XW-06R
ACERO INOXIDABLE 304
CANTIDAD: 1 PZA. DERECHA

FRENADO DE PUERTA GC-XW-06L
ACERO INOXIDABLE 304
CANTIDAD: 1 PZA. IZQUIERDA

GUÍA DE PISO GC-HG-22
ACERO INOXIDABLE 304
CANTIDAD: 1 PZA.

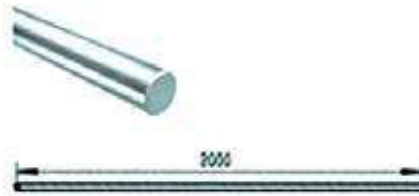



067-0207

SISTEMA CORREDIZO HX-08 80 KGS SIST PTA VIDRIO S/CIERRE SUAVE A. I.

- CAPACIDAD DE CARGA 80 KGS. 2 CARRETIILLAS DE ACERO INOXIDABLES (SUS304)
- 1 TUBO DE 2 METROS EN ACERO INOXIDABLE. 25MM (SUS304) 4 PIEZAS DE SEPARADORES DE PARED EN
- ACERO INOXIDABLE (SUS304) 2 PIEZAS DE TOPES PARA PUERTA EN ACERO INOXIDABLE (SUS304)

067-0208

HX-08 KGS SIST PTA VIDRIO CIERRE SUAVE A.I.



CARRETILLA DESLIZANTE GC-8
ACERO INOXIDABLE 304
CANTIDAD: 2 PZAS.

DESLIZANTE CORREDIZO GC-ZG-08
ACERO INOXIDABLE 304
CANTIDAD: 1PZA. MEDIDA: 2,00 MT DIÁMETRO: 25MM

ACCESORIOS DE MONTAJE GC-GD-06A
ACERO INOXIDABLE 304
CANTIDAD: 4 PZAS,

FRENADO DE PUERTA GC-XW-07R
ACERO INOXIDABLE 304
CANTIDAD: 1 PZA. DERECHA

FRENADO DE PUERTA GC-XW-07L
ACERO INOXIDABLE 304
CANTIDAD: 1 PZA. IZQUIERDA

GUÍA DE PISO GC-HG-08
ACERO INOXIDABLE 304
CANTIDAD: 1 PZA.





067-0211

HERRAJE PARA PUERTA DE MADERA CORREDIZA CON CIERRE SUAVE 3M

- SISTEMA DE PUERTA CORREDIZO EN ACERO CARBONIZADO PARA PUERTA DE MADERA CON CAPACIDAD DE 100KG Y CIERRE SUAVE.





HERRATECMGS

CALIDAD EN HERRAJE PARA CARPINTERÍA

DISTRIBUIDORA DE
HERRAJES TÉCNICOS
Y SIMILARES

067-0212

HERRAJE PARA PUERTA DE MADERA CORREDIZA 3M

- HERRAJE PARA PUERTA DE MADERA CORREDIZA EN ACERO INOXIDABLE 304, DOS RIELES DE 1.50MM Y CIERRE SUAVE.
- CAPACIDAD DE CARGA 80 KG.
- 2 SISTEMAS DE CIERRE SUAVE.
- 2 CARRETILLAS.





067-0213

- SISTEMA DE PUERTA CORREDIZO
- KIT COMPLETO
- 2 METROS DE LARGO
- CAPACIDAD DE CARGA 100 KG

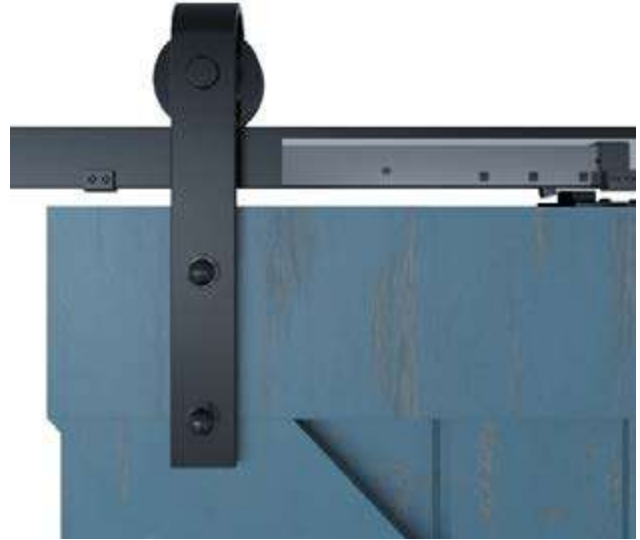

067-0214

- SISTEMA PARA PUERTA CORREDIZO
- KIT COMPLETO
- 2 METROS DE LARGO
- CAPACIDAD DE CARGA 80 KG



067-0215

- SISTEMA PARA PUERTA CORREDIZO
- KIT COMPLETO
- 3 METROS DE LARGO
- CAPACIDAD DE CARGA 100 KG



CORREDERAS

CÓDIGO	LARGO
058-0101	300MM
058-0104	350MM
058-0107	400MM
058-0110	450MM
058-0113	500MM
058-0116	550MM
058-0119	600MM
058-0129	250MM

CORREDERA DE CAJÓN TIPO EUROPEA NO. 3103

BALERO NYLON 3/4 DE EXTENSIÓN, CIERRE AUTOMÁTICO SISTEMA 32MMS
PINTURA EPÓXICA EN ACABADOS COLOR BLANCO CAPACIDAD DE CARGA 30KGS



CÓDIGO	LARGO	COLOR
058-0030	450MM	BLANCO
058-0031	500MM	BLANCO
058-0032	550MM	BLANCO
058-0033	450MM	PLATA
058-0034	500MM	PLATA
058-0035	550MM	PLATA

HE JUEGO CORREDERA PARA CAJÓN ALTURA 86MM

COSTADO ACERO,
ACABADO BLANCO,
PLATA. CAPACIDAD DE
CARGA 25KGS



CÓDIGO	LARGO	COLOR
058-0036	450MM	BLANCO
058-0037	500MM	BLANCO
058-0038	550MM	BLANCO
058-0039	450MM	PLATA
058-0040	500MM	PLATA
058-0041	550MM	PLATA

HE JUEGO CORREDERA PARA CAJÓN ALTURA 118MM

COSTADO ACERO,
ACABADO BLANCO,
PLATA. CAPACIDAD DE
CARGA 25KGS





CÓDIGO	LARGO	COLOR
058-0042	450MM	BLANCO
058-0043	500MM	BLANCO
058-0044	550MM	BLANCO
058-0046	450MM	PLATA
058-0047	500MM	PLATA
058-0048	550MM	PLATA

HE JUEGO CORREDERA PARA CAJÓN ALTURA 150MM

COSTADO ACERO, ACABADO BLANCO, PLATA. CAPACIDAD DE CARGA 25KGS



079-0175

HE SISTEMA DE CIERRE SUAVE PARA CAJONES DE MADERA Y METAL BOX

SISTEMA DE CIERRE SUAVE. PLASTICO MAS HIERRO.
1 JUEGO CONTIENE DOS SISTEMAS DE CIERRE.



CÓDIGO	LARGO
078-0001	300MM
078-0002	350MM
078-0003	400MM
078-0004	450MM
078-0005	500MM
078-0006	550MM

CORREDERA DE 3/4 EXTENSIÓN PERFIL 27MM EMBALADA NO. 2701





HERRATECMGS

CALIDAD EN HERRAJE PARA CARPINTERÍA

DISTRIBUIDORA DE
HERRAJES TÉCNICOS
Y SIMILARES

CORREDERA DE EXTENSIÓN TOTAL PERFIL 30MM EMBALADA

CÓDIGO	LARGO
078-0014	250MM ZINC
078-0015	300MM ZINC
078-0016	350MM ZINC



CORREDERA MEXMARO EXTENSION TOTAL PERFIL 35 MM CAPACIDAD DE CARGA 15 KGS.

CÓDIGO	LARGO
778-0104	150MM
778-0105	200MM
778-0106	250MM
778-0107	300MM
778-0108	350MM
778-0109	400MM
778-0110	450MM
778-0111	500MM
778-0112	550MM.



MEXMARO



CÓDIGO	LARGO
778-0020	300MM
778-0021	350MM
778-0022	400MM
778-0023	450MM
778-0024	500MM
778-0025	550MM
778-0026	600MM

CORREDERA DE EXTENSIÓN MARO CIERRE SUAVE CAPACIDAD DE CARGA 28KG



MEXMARO

CÓDIGO	LARGO
078-0105	250 MM ZINC
078-0106	250 MM NEGRA
078-0007	300 MM
078-0008	350 MM
078-0009	400 MM
078-0010	450 MM
078-0011	500 MM
078-0012	550 MM
078-0013	600 MM

CORREDERA DE EXTENSIÓN TOTAL PERFIL 36MM EMBALADA NO. 4701





HERRATECMGS

CALIDAD EN HERRAJE PARA CARPINTERÍA

DISTRIBUIDORA DE
HERRAJES TÉCNICOS
Y SIMILARES

CÓDIGO	LARGO
665-0100	250MM
665-0101	300MM
665-0102	350MM
665-0103	400MM
665-0104	450MM
665-0105	500MM
665-0106	550MM

CORREDERA MEXMARO EXTENSIÓN TOTAL

PERFIL 42MM, CAPACIDAD DE CARGA DE 25KGS.

MEXMARO



CÓDIGO	LARGO
067-0100	200MM
067-0115	250MM
067-0101	300MM
067-0102	350MM
067-0103	400MM
067-0104	450MM
067-0105	500MM
067-0106	550MM
067-0107	600MM

CORREDERA DE EXTENSIÓN TOTAL NO. 4601

EMBALADA TELECÓPICA, SISTEMA 32MMS, CAPACIDAD DE CARGA DE 45KGS;
MATERIAL ACERO





HERRATECMGS

CALIDAD EN HERRAJE PARA CARPINTERÍA

DISTRIBUIDORA DE
HERRAJES TÉCNICOS
Y SIMILARES

CÓDIGO	LARGO
079-0762	350MM
079-0763	400MM
079-0764	450MM
079-0765	500MM

**CORREDERA DE EXTENSIÓN
DE ACERO INOXIDABLE
PERFIL 45MMS**



**CORREDERA DE EXTENSION
NO. 4509 CIERRE SUAVE**

CÓDIGO	LARGO
067-0021	350MM
067-0022	400MM
067-0023	450MM
067-0024	500MM
067-0025	550MM
067-0026	600MM

EMBALADA TELESCÓPICA. SISTEMA DE 32MMS CAPACIDAD DE CARGA DE 45KGS. MATERIAL ACERO COLD ROLLED



CÓDIGO	LARGO
079-2001	350MM
079-2002	400MM
079-2003	450MM
079-2004	500MM
079-2005	550MM
079-2006	600MM

CORREDERA DE EXTENSIÓN CIERRE SUAVE

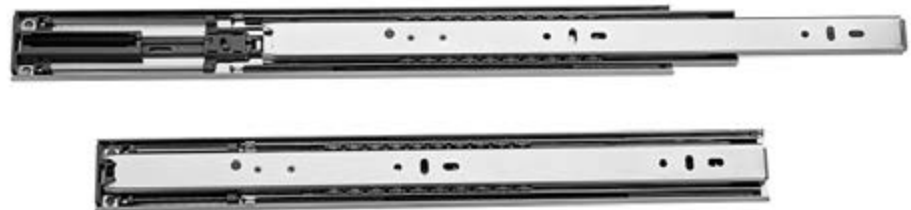



HERRATECMGS

DISTRIBUIDORA DE
HERRAJES TÉCNICOS
Y SIMILARES

CALIDAD EN HERRAJE PARA CARPINTERÍA

CÓDIGO	LARGO
079-0515	400MM
079-0516	450MM
079-0517	500MM
079-0518	550MM

CORREDERA DE EXTENSIÓN L46167 PERFIL 46MM CON APERTURA AL TOQUE



CÓDIGO	LARGO
067-0030	350MM
067-0031	400MM
067-0032	450MM
067-0033	500MM
067-0034	550MM
067-0035	600MM

CORREDERA DE EXTENSIÓN TOTAL PUSH Y CIERRE SUAVE



CÓDIGO	LARGO
067-0016	400MM
067-0017	450MM
067-0018	500MM
067-0019	550MM

CORREDERA PARA MUEBLE METÁLICO



CÓDIGO	LARGO
079-0166	300MM CIERRE AUTOMÁTICO
079-0167	350MM CIERRE AUTOMÁTICO
079-0168	400MM CIERRE AUTOMÁTICO
058-7951	300MM
058-7952	350MM
058-7953	400MM
058-7954	450MM

CORREDERA PARA PUERTA BISAGRADA FLIPPER DOOR NO. 4660

FLIPPER DOOR CAPACIDAD DE CARGA 25KGS; MATERIAL ACERO COLD ROLLED. BISAGRA CON PERNO FIJO INTEGRADO PARA PUERTA DE 3/4 DE ESPESOR Y MONTAJE SUPERIOR.

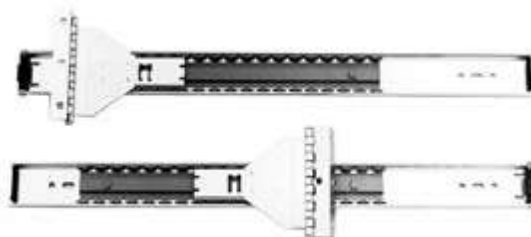



HERRATECMGS

DISTRIBUIDORA DE
HERRAJES TÉCNICOS
Y SIMILARES

CALIDAD EN HERRAJE PARA CARPINTERÍA

CÓDIGO	LARGO
058-7960	350MM

CORREDERA PORTA TECLADO

EMBALADA DE 3/4 DE EXTENSIÓN.
MATERIAL ACERO. ATURA AJUSTABL.
CAPACIDAD DE CARGA DE 30 KGS.

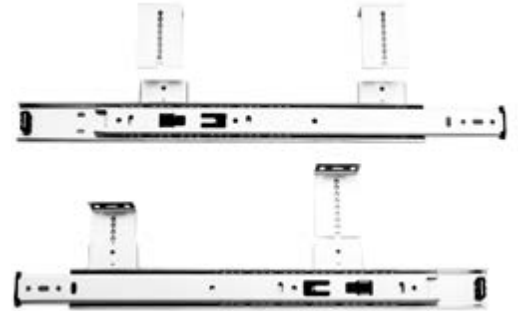

CÓDIGO	LARGO
067-9119	350MM
067-9120	400MM
067-7955	450MM
067-7956	500MM
067-7957	550MM
067-7958	600MM

CORREDERA PARA PUERTA OCULTA NO. 4680 LATERAL

EMBALADA MONTAJE HORIZONTAL
Y VERTICAL. PUERTA 3/4 ESPESOR.
CAPACIDAD DE CARGA DE 30KGS
(POCKET DOOR). MATERIAL ACERO
COLD ROLLED. BISAGRA TIPO
EUROPEA



CÓDIGO	LARGO
079-0511	400MM
079-0512	450MM
079-0513	500MM
079-0514	550MM

CORREDERA DE EXTENSIÓN NO. L39225 PERFIL 39MM DOBLE VIAJE



CÓDIGO	LARGO	PERFIL
079-0519	400MM	46MM
079-0520	450MM	46MM
079-0521	500MM	46MM
079-0522	550MM	46MM
079-0523	400MM	52MM
079-0524	450MM	52MM
079-0525	500MM	52MM
079-0526	550MM	52MM

CORREDERA DE EXTENSIÓN PERFIL 46 Y 52MMS INTERLOCK Y CENTRAL LOCK





HERRATECMGS

CALIDAD EN HERRAJE PARA CARPINTERÍA

DISTRIBUIDORA DE
HERRAJES TÉCNICOS
Y SIMILARES



CÓDIGO	CARGA
--------	-------

079-0774 100KGS

**CORREDERA EXTENSIÓN
TOTAL GABINETE COCINA**

CÓDIGO	CARGA
--------	-------

079-0775 90KGS

**CORREDERA EXTENSIÓN
TOTAL GABINETE COCINA
CIERRE AUTOMÁTICO**

CÓDIGO	DESCRIPCIÓN
067-0042	CORR EXT TRABAJO PESADO 100KGS 35CMS
067-0043	CORR EXT TRABAJO PESADO 100KGS 40CMS
067-0044	CORR EXT TRABAJO PESADO 100KGS 45CMS
067-0045	CORR EXT TRABAJO PESADO 100KGS 50CMS
067-0046	CORR EXT TRABAJO PESADO 100KGS 55CMS
067-0047	CORR EXT TRABAJO PESADO 100KGS 60CMS
067-0049	CORR EXT TRABAJO PESADO 100KGS 65CMS
067-0048	CORR EXT TRABAJO PESADO 100 KGS 70CMS

**CORREDERA EXTENSIÓN
100KGS**

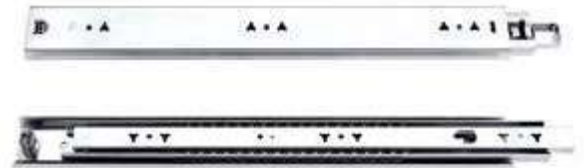

CORREDERAS HEAVY DUTTY

- 100 KGS CIERRE SUAVE

CÓDIGO	LARGO
067-0216	350MM
067-0217	400MM
067-0218	450MM
067-0219	500MM
067-0220	550MM
067-0221	600MM
067-0222	700MM
067-0223	800MM
067-0224	1000MM





HERRATECMGS

CALIDAD EN HERRAJE PARA CARPINTERÍA

DISTRIBUIDORA DE
HERRAJES TÉCNICOS
Y SIMILARES

CÓDIGO	DESCRIPCIÓN
079-1053	CORR EXT 76 MM TROPICALIZADA 45CMS
079-1054	CORR EXT 76 MM TROPICALIZADA 50CMS
079-1055	CORR EXT 76 MM TROPICALIZADA 55CMS

CORREDERA LOCK IN / LOCK OUT

CAPACIDAD DE CARGA DE 250KGS. APLICACIÓN EXTRA CARGA. SEGURO DESLIZAMIENTO



CÓDIGO	DESCRIPCIÓN
079-1051	CORR ALUMINIO 80MM 450MM LARGO
079-1052	CORR ALUMINIO 80MM 500MM LARGO

CORREDERA ALUMINIO

APLICACIÓN SUPERHEAVY. CAPACIDAD DE CARGA 300KGS. 45 CMS Y 50 CMS



CÓDIGO	LARGO
058-0056	350MM
058-0057	400MM
058-0058	450MM
058-0059	500MM
058-0060	550MM

CORREDERA EXTENSION PARCIAL MONTAJE INTERNO C/CIERRE SUAVE - SIN CLIPS

CAPACIDAD DE CARGA DE 25KGS





**CORREDERA SLIM BOX
EXTENSIÓN PARCIAL CON CLIP 1D
CAPACIDAD DE CARGA 25 KG**

CÓDIGO	LARGO	MEDIDAS	ACABADO
058-0076	63	500MM	BLANCA
058-0077	63	500MM	GRIS
058-0078	101	500MM	BLANCA
058-0079	101	500MM	GRIS
058-0080	148	500MM	BLANCA
058-0081	148	500MM	GRIS
058-0082	180	500MM	BLANCA
058-0083	180	500MM	GRIS



CÓDIGO	LARGO	TIPO EXTRACCIÓN
058-9175	450MM	PARCIAL
058-9176	500MM	PARCIAL
058-0012	300MM	TOTAL
058-0051	350MM	TOTAL
058-0052	400MM	TOTAL
058-0053	450MM	TOTAL
058-0054	500MM	TOTAL
058-0055	550MM	TOTAL

**HE CORREDERA CUADRO EXTRACCIÓN
TOTAL CIERRE SUAVE**

MONTAJE POR DESPLAZAMIENTO CON STOP CENTRAL.
CAPACIDAD DE CARGA 30KGS.





HERRATECMGS

CALIDAD EN HERRAJE PARA CARPINTERÍA

DISTRIBUIDORA DE
HERRAJES TÉCNICOS
Y SIMILARES

CÓDIGO	LARGO
058-0063	350MM
058-0064	400MM
058-0061	450MM
058-0062	500MM

CORREDERA CUADRO EXTRACCIÓN TOTAL OCULTA PUSH

CIERRE AUTOMÁTICO. PINTURA EPÓXICA EN ACABADOS COLOR BLANCO. CAPACIDAD DE CARGA DE 35KGS. AJUSTE 0-4MM



CÓDIGO	LARGO
058-0065	350MM
058-0066	400MM
058-0067	450MM
058-0068	500MM
058-0069	550MM

CORREDERA CUADRO EXTRACCIÓN TOTAL, OCULTA, PUSH Y CIERRE SUAVE

ABRA SU CAJÓN DE FORMA CÓMODA, ELEGANTE Y SIN JALADERAS.





HERRATECMGS

CALIDAD EN HERRAJE PARA CARPINTERÍA

DISTRIBUIDORA DE
HERRAJES TÉCNICOS
Y SIMILARES

CÓDIGO	LARGO
058-0086	300MM
058-0087	350MM
058-0088	400MM
058-0089	450MM
058-0090	500MM
058-0091	550MM



**CORREDERA OCULTA PLUS CIERRE SUAVE
DESLIZAMIENTO ULTRALIGERO SINCRONIZADO
CAPACIDAD DE CARGA 30KG CLIPS 3D**



CÓDIGO	LARGO
058-0092	450MM
058-0093	500MM
058-0094	550MM



**CORREDERA OCULTA PLUS CIERRE SUAVE CAPACIDAD
DE CARGA 60 KGS DESLIZAMIENTO ULTRALIGERO
SINCRONIZADO CLIPS 3D**





HERRATECMGS

DISTRIBUIDORA DE
HERRAJES TÉCNICOS
Y SIMILARES

CORREDERAS

CÓDIGO	LARGO	DESCRIPCIÓN
058-0692	400MM	CIERRE SUAVE 40 X 8.6
058-0696	450MM	CIERRE SUAVE 45 X 8.6
058-4833	500MM	CIERRE SUAVE 50 X 8.6 BLANCA
058-0483	500MM	CIERRE SUAVE 50 X 8.6
058-0484	550MM	CIERRE SUAVE 55 X 8.6

CÓDIGO	LARGO	DESCRIPCIÓN
058-0691	400MM	CIERRE SUAVE 40 X 16.4
058-0695	450MM	CIERRE SUAVE 45 X 16.4
058-0485	500MM	CIERRE SUAVE 50 X 16.4
058-4855	500MM	CIERRE SUAVE 50 X 16.4 BLANCA
058-0486	550MM	CIERRE SUAVE 55 X 16.4
058-4866	550MM	CIERRE SUAVE 55 X 16.4 BLANCA

CÓDIGO	LARGO	DESCRIPCIÓN
058-0693	400MM	CIERRE SUAVE 40 X 20.4
058-0694	450MM	CIERRE SUAVE 45 X 20.4
058-0487	500MM	CIERRE SUAVE 50 X 20.4
058-4877	500MM	CIERRE SUAVE 50 X 20.4 BCA
058-0488	550MM	CIERRE SUAVE 55 X 20.4
058-4888	550MM	CIERRE SUAVE 55 X 20.4 BCA

CÓDIGO	LARGO	TIPO DE XTRACCIÓN
058-4889	500MM	TOTAL
058-4890	550MM	TOTAL

CORREDERA DE EXTENSIÓN NO. L72140 CIERRE SUAVE ALTURA 8.6CMS



CORREDERA DE EXTENSIÓN COCINA NO. L72141 CIERRE SUAVE ALTURA 16.4CMS



CORREDERA DE EXTENSIÓN NO.L72142 CIERRE SUAVE ALTURA 20.4CMS



CORREDERA DE EXTENSIÓN SLIM CIERRE SUAVE ALTURA 8.6CMS AJUSTE LATERAL Y ALTURA





HERRATECMGS

CALIDAD EN HERRAJE PARA CARPINTERÍA

**DISTRIBUIDORA DE
HERRAJES TÉCNICOS
Y SIMILARES**

058-7483

- 35KG DE CAPACIDAD DE CARGA
- ACABADO GRIS OXFORD
- 8CM DE ALTURA
- 50CM DE LARGO



058-7485

- 35KG DE CAPACIDAD DE CARGA
- ACABADO GRIS OXFORD
- 12 CM DE ALTURA
- 50 CM DE LARGO



058-7487

- 35KG DE CAPACIDAD DE CARGA
- ACABADO GRIS OXFORD
- 17 CM DE ALTURA
- 50 CM DE LARGO





CAJÓN UNISLIM

- INCLUYE CORREDERAS, COSTADOS Y BRACKETS. OPCIÓN DE GALERÍA.
- CORREDERAS SINCRONIZADAS CON EXCELENTE DESLIZAMIENTO Y ESTABILIDAD. CIERRE SUAVE.
- MÁXIMO ESPACIO DE USO

**058-0001****UNISLIM H88 500MM GRIS****058-0002****UNISLIM H88 500MM
BLANCO**



058-0003

**UNISLIM H120 500MM
GRIS**

058-0004

**UNISLIM H120 500MM
BLANCO**

**NUEVO
PRODUCTO**



058-0005

**UNISLIM H175 500MM
GRIS**

058-0006

**UNISLIM H175 500MM
BLANCO**





HERRATECMGS

CALIDAD EN HERRAJE PARA CARPINTERÍA

**DISTRIBUIDORA DE
HERRAJES TÉCNICOS
Y SIMILARES**

058-0007

**UNISLIM H203 500MM
GRIS**

058-0008

**UNISLIM H203 500MM
BLANCO**



058-0009

**UNISLIM GALERIA
500MM GRIS**

058-0010

**UNISLIM GALERIA
500MM BLANCO**





HERRATECMGS

CALIDAD EN HERRAJE PARA CARPINTERÍA
DISTRIBUIDORA DE
HERRAJES TÉCNICOS
Y SIMILARES

KNAPE AND VOGT - CORREDERAS

CÓDIGO	LARGO	PULGADAS
054-0029	300MM	12"
054-0030	350MM	14"
054-0031	400MM	16"
054-0032	450MM	18"
054-0033	500MM	20"
054-0034	550MM	22"
054-0035	600MM	24"

CORREDERA PARA PUERTA OCULTA NO. 8080

CORREDERA DE PRECISIÓN CON BISAGRA PARA PUERTA PIVOTANTE. LLEVA CORREDERA DE PRECISIÓN CON RODAMIENTO DE BALAS, CON UN SISTEMA DE RODILLO DE SOPORTE EXCLUSIVO QUE ESTABILIZA INCLUSO PUERTAS DE GRAN TAMAÑO SIN FLEXIÓN NI DESVIACIÓN LATERAL RECOMENDADA PARA USO DE CENTROS DE JUEGOS, UNIDADES DE PARED, MUEBLES DE INSTITUCIONES, ARMERIAS DE ALMACENAJE, ARMARIOS DE COCINA, ARCHIVADORES Y CARPINTERIA MECÁNICA RECOMENDADA PARA PUERTAS CON UN ESPESOR DE 5/8 A 3/4 CON DIMENSIONES MÁXIMAS DE 60MM X 105MM. CAPACIDAD DE CARGA NOMINAL DE 15 KGS EN USO NORMAL. ACABADO EN NIQUEL CROMO. ACCIÓN MOVIMIENTOS SUAVES CON BALAS DE ACERO.



CÓDIGO	LARGO	PULGADAS
054-0037	350MM	14"
054-0040	500MM	20"

CORREDERA PORTA TECLADO DE 3/4 DE EXTENSIÓN NO. 8150

3/4 EXTENSIÓN, DE FUERZA MEDIA CON SOPORTES AJUSTABLES PARA SU INSTALACIÓN. CAPACIDAD DE CARGA NOMINAL HASTA 35KGS (BASADA EN USO NORMAL). TRES COJINETES DE BALAS DE PRECISIÓN POR CADA PULGADA DE CANALETA PARA PERMITIR UN MOVIMIENTO SUEVE; SIELNCIOSO Y DURABLE. EL ELEMENTO DE RIEL SE DESCONECTA MEDIANTE UN DESENGANCHE DE PALANCA POSITIVO PARA FACILITAR LA INSTALACIÓN. EL TECLADO SE MANTIENE FIRMEMENTE EN POSICIÓN ABIERTA MEDIANTE UN FIJADOR DE FRICCIÓN QUE PERMITE CERRARLA FACILMENTE.





CÓDIGO	LARGO	PULGADAS
054-0046	500MM	20"
054-0047	550MM	22"



CORREDERA TRUTAC NO. 8350

CORREDERA 3/4 EXTENSIÓN DE PRECISIÓN PARA CAJONES DE MADERA Y COCINAS. ARMARIOS DE CARPINTERIA MECÁNICO Y ELEMENTOS FIJOS DE ALMACENES. CAPACIDAD DE CARGA NOMINAL DE 35KGS (BASADO EN USO NORMAL). OFICIOS DE MONTAJE INCLUIDOS PARA LA APLICACIÓN DE 32MMS. SUJECCIÓN DE CAJÓN. DESLIZAMIENTO INTERIOR Y EXTERIOR CON SUAVIDAD. RODAMIENTO DE BALAS DE ACERO DE PRECISIÓN Y SUJETADORES DE NYLON PARA UNA OPERACIÓN SILENCIOSA.



CÓDIGO	LARGO	PULGADAS
054-0066	200MM	8"
054-0048	250MM	10"
054-0049	300MM	12"
054-0050	350MM	14"
054-0051	400MM	16"
054-0052	450MM	18"
054-0053	500MM	20"
054-0054	550MM	22"
054-0055	600MM	24"

CORREDERA DE CAJÓN DE EXTENSIÓN TOTAL NO. 8405

8405 MAS DE 1 1/2 DE EXCESO DE RECORRIDO. CORREDERA DE PRECISIÓN PESADO, PARA APLICACIONES DE HASTA 45CMS DE ANCHO DE GAVETAS TIPO CAJÓN O ARCHIVEROS DE PEDESTAL. CAPACIDAD DE CARGA NOMINAL HASTA DE 45KGS (BASADA EN UN USO NORMAL). TRES COJINES DE BALAS DE ACERO DE PRECISIÓN POR CADA PULGADA. CANALETA PARA PERMITIR UN MOVIMIENTO SUAVE, SILENCIOSO Y DURABLE. CONFIGURACIÓN DE 32MMS PARA MONTAJE DE ACCESO DIRECTO.





HERRATECMGS

CALIDAD EN HERRAJE PARA CARPINTERÍA

DISTRIBUIDORA DE
HERRAJES TÉCNICOS
Y SIMILARES

CÓDIGO	LARGO	PULGADAS
054-0056	300MM	12"
054-0057	350MM	14"
054-0058	400MM	16"
054-0059	450MM	18"
054-0060	500MM	20"
054-0061	550MM	22"
054-0062	600MM	24"

CORREDERA TRUC.TRAC DE EXTENSIÓN TOTAL DE PRECISIÓN NO. 8505

CORREDERA PARA TRABAJOS PESADOS DE ACCIÓN PROGRESIVA Y EXTENSIÓN TOTAL, PARA ESCRITORIOS DE OFICINA, CREDENSAS, CAJONES DE ARCHIVEROS Y ELEMENTOS FIJOS DE ALMACENES. CAPACIDAD DE CARGA NOMINAL DE 75KGS (BASADA EN USO NORMAL). OFICIOS DE MONTAJE INCLUIDOS PARA LA APLICACIÓN DE 32MM. PIEZA DEL CAJÓN DE DESCONEXIÓN RÁPIDA. DESLIZAMIENTO INFERIOR Y EXTERIOR CON SUAVIDAD. RODAMIENTOS DE BALAS DE ACERO DE PRECISIÓN Y SUJETADORES DE NYLON PARA UNA OPERACIÓN SILENCIOSA.





MECANISMO PARA MESA EXTRAÍBLE

087-0009 (LC1-540)

- HERRAJE PARA SOLUCIONAR LA NECESIDAD DE FUNCIONALIDAD AÚN EN LOS ESPACIOS MÁS REDUCIDOS.
- EXTENSIÓN SUAVE Y FÁCIL INSTALACIÓN.
- CAPACIDAD DE CARGA 70 KGS.
- HECHO DE ALEACIÓN DE ALUMINIO DE ALTO GRADO.
- USO PARA ESCRITORIOS, GABINETES, O MESAS COMEDOR PARA 4 O 5 PERSONAS.



MECANISMO DE ELEVACIÓN

087-0010 (LC2-540)

- HERRAJE QUE PERMITE EXTRAER UNA MESA A NIVEL DE CUBIERTA.
- EXTENSIÓN SUAVE Y FÁCIL INSTALACIÓN.
- CAPACIDAD DE CARGA 39 KGS.
- HECHO DE ALEACIÓN DE ALUMINIO DE ALTO GRADO.



DESLIZADOR DE MESA OCULTA

087-0012 (LC1)

- HERRAJE PARA DESLIZAR MESA OCULTA.
- EXTENSIÓN SUAVE Y FÁCIL INSTALACIÓN.
- CAPACIDAD DE CARGA 35 KGS.
- HECHO DE ALEACIÓN DE ALUMINIO DE ALTO GRADO.





HERRAJE DE EXTENSIÓN PARA MESA

087-0011 (LC1R-540)

- HERRAJE PARA SOLUCIONAR LA NECESIDAD DE FUNCIONALIDAD AÚN EN LOS ESPACIOS MÁS REDUCIDOS.
- EXTENSIÓN SUAVE Y FÁCIL INSTALACIÓN.
- CAPACIDAD DE CARGA 40 KGS.
- HECHO DE ALEACIÓN DE ALUMINIO DE ALTO GRADO.
- USO PARA ESCRITORIOS, GABINETES, O MESAS COMEDOR PARA 4 O 5 PERSONAS.



DESLIZADOR DE MESA OCULTO DE 1 PATA

087-0013 (LCI-540A)

- HERRAJE PARA MESA DE COMEDOR DE 2 METROS DE LARGO.
- USO PARA ESCRITORIOS, GABINETES, O MESAS COMEDOR PARA 4 A 6 PERSONAS.
- HECHO DE ALEACIÓN DE ALUMINIO DE ALTO GRADO.
- EXTENSIÓN SUAVE Y FÁCIL INSTALACIÓN.
- CAPACIDAD DE CARGA 70 KGS.



CORREDERA TELESCÓPICA

CÓDIGO	LARGO
550-1100	55CM
650-1300	65CM
750-1500	75CM

- CAPACIDAD DE CARGA 30 KG.
- MATERIAL: ALUMINIO





HERRATECMGS

CALIDAD EN HERRAJE PARA CARPINTERÍA

DISTRIBUIDORA DE
HERRAJES TÉCNICOS
Y SIMILARES

BISAGRA DE PIANO Y BIDIMENSIONAL

CÓDIGO	DESCRIPCIÓN
079-3501	BISAGRA DE PIANO LATONADA 25MM X 2MTS
079-3502	BISAGRA DE PIANO LATONADA 32MM X 2MTS
079-3503	BISAGRA DE PIANO LATONADA 38MM X 2MTS
079-3504	BISAGRA DE PIANO LATONADA 50MM X 2MTS

CÓDIGO	DESCRIPCIÓN
079-3531	BISAGRA DE PIANO CROMADA 25MM X 3MTS
079-3532	BISAGRA DE PIANO CROMADA 32MM X 3MTS
079-3533	BISAGRA DE PIANO CROMADA 38MM X 3MTS
079-3534	BISAGRA DE PIANO CROMADA 50MM X 3MTS

CÓDIGO	DESCRIPCIÓN
062-0009	BISAGRA BIDIMENSIONAL DE SOBREPONER SIN TORNILLOS
079-8901	BISAGRA FACE FRAME BASE ZAMAC
079-8902	BISAGRA FACE FRAME BASE ZAMAC
079-0090	BISAGRA FACE FRAME BASE LAMINADA
079-8861	BISAGRA FACE FRAME OVERLAY C/ CIERRE SUAVE





HERRATECMGS

DISTRIBUIDORA DE
HERRAJES TÉCNICOS
Y SIMILARES

MEXMARO

CÓDIGO	DESCRIPCIÓN
791-8831	COBERTURA COMPLETA/RECTA Ø35; DISTANCIA #48MM; BASE 4 HORIFICIOS. CARGA 3.5KGS.
791-8832	COBERTURA MEDIA/SEMI CURVA Ø35; DISTANCIA #48MM; BASE 4 HORIFICIOS. CARGA 3.5KGS.
791-8833	COBERTURA INTERNA/CURVA Ø35; DISTANCIA #48MM; BASE 4 HORIFICIOS. CARGA 3.5KGS.
079-8805	BISAGRA 165° APERTURA
079-8810	BISAGRA 45°
079-8831	BISAGRA OVERLAY COB. TOTAL 35MM
079-8832	BISAGRA HALF COBERTURA MEDIA 35MM
079-8833	BISAGRA INSET COB. INTERIOR 35MM
079-8804	BISAGRAS 95° APERTURA
079-0873	ILUMINACION LED P/CAJONES C/ SENSOR A LA APERTURA



791-8831

079-8805



079-8810



079-8831



079-8832



079-8833



079-8804



079-0873





HERRATECMGS

CALIDAD EN HERRAJE PARA CARPINTERÍA

DISTRIBUIDORA DE
HERRAJES TÉCNICOS
Y SIMILARES

CÓDIGO	DESCRIPCIÓN
079-8841	BISAGRA BIDIMENSIONAL CIERRE AUTOMÁTICO COBERTURA TOTAL CON CLIP Y BASE
079-8842	BISAGRA BIDIMENSIONAL CIERRE AUTOMÁTICO COBERTURA MEDIA CON CLIP Y BASE
079-8843	BISAGRA BIDIMENSIONAL CIERRE AUTOMÁTICO COBERTURA INTERIOR CON CLIP Y BASE
079-8838	BISAGRA EUROPEA 110°, COBERTURA INTERIOR, CIERRE SUAVE, CLIP ON Y 3 AJUSTES
079-8839	BISAGRA EUROPEA 110°, COBERTURA MEDIA, CIERRE SUAVE, CLIP ON Y 3 AJUSTES
079-8840	BISAGRA EUROPEA 110°, COBERTURA TOTAL, CIERRE SUAVE, CLIP ON, Y 3 AJUSTES
079-8844	BISAGRA BIDIMENSIONAL 165° CIERRE AUTOMATICO
079-8845	BISAGRA BIDIMENSIONAL 165° CIERRE AUTOMATICO COBERTURA INTERMEDIA
079-8846	BISAGRA FACE FRAME 3 DIMENSIONES
079-8847	BISAGRA FACE FRAME 3 DIMENSIONES CON RESORTE
079-8848	BISAGRA BIDIMENSIONAL COBERTURA TOTAL CON BASE AVIÓN
079-8849	BISAGRA BIDIMENSIONAL COBERTURA MEDIA CON BASE AVIÓN
079-8857	RESBALON TIPO TOUCH DE PLÁSTICO DE CIERRE SIN IMÁN





CÓDIGO	DESCRIPCIÓN
079-8851	BISAGRA BIDIMENSIONAL PARA PUERTAS DE 24 A 40MM CIERRE AUTOMÁTICO COBERTURA COMPLETA
079-8852	BISAGRA BIDIMENSIONAL 24 A 40MM CIERRE AUTOMÁTICO COBERTURA INTERMEDIA
079-8853	BISAGRA BIDIMENSIONAL PARA PUERTAS DE 24 A 40MM CIERRE AUTOMÁTICO COBERTURA INTERIOR



079-8854	BISAGRA BIDIMENSIONAL 35MM ABERTURA AL TOQUE COBERTURA COMPLETA
079-8855	BISAGRA BIDIMENSIONAL 35MM ABERTURA AL TOQUE COBERTURA INTERMEDIA
079-8856	BISAGRA BIDIMENSIONAL 35MM ABERTURA AL TOQUE COBERTURA INTERIOR



CÓDIGO	DESCRIPCIÓN
079-8862	COBERTURA COMPLETA
079-8863	COBERTURA MEDIA
079-8864	COBERTURA INTERIOR

- CIERRE SUAVE
- MATERIAL: ACERO INOXIDABLE
- APERTURA: 105°
- DIÁMETRO DE CAZOLETA: 35MM
- GROSOR PUERTA: 14-20MM
- CLIP ON
- TAPAS INCLUIDAS PARA CAZOLETA Y CUERPO



CÓDIGO	DESCRIPCIÓN
791-8841	COBERTURA COMPLETA
791-8842	COBERTURA MEDIA
791-8843	COBERTURA INTERIOR

- ACABADO NEGRO NIQUELADO
- CIERRE SUAVE
- MATERIAL: ACERO
- APERTURA: 105°
- DIÁMETRO DE CAZOLETA: 35MM
- GROSOR PUERTA: 14-20MM
- CLIP ON



CÓDIGO	DESCRIPCIÓN
079-8868	COBERTURA TOTAL
079-8869	COBERTURA INTERMEDIA

- COBERTURA TOTAL BASE DE AVIÓN
- CIERRE SUAVE



CÓDIGO	DESCRIPCIÓN
792-8831	COBERTURA COMPLETA ACABADO NEGRO
792-8832	COBERTURA INTERMEDIA ACABADO NEGRO
792-8833	COBERTURA INTERIOR ACABADO NEGRO



CÓDIGO	DESCRIPCIÓN
792-8841	COBERTURA COMPLETA ACABADO NEGRO CIERRE SUAVE
792-8842	COBERTURA INTERMEDIA ACABADO NEGRO CIERRE SUAVE
792-8843	COBERTURA INTERIOR ACABADO NEGRO CIERRE SUAVE



HERRATECMGS

DISTRIBUIDORA DE
HERRAJES TÉCNICOS
Y SIMILARES

CALIDAD EN HERRAJES PARA CARPINTERÍA



CÓDIGO	DESCRIPCIÓN
--------	-------------

792-0090

FACE FRAME METALICA
NEGRA



CÓDIGO	DESCRIPCIÓN
--------	-------------

762-0090

BISAGRA TIPO FERRARI
NEGRA CIERRE SUAVE



CÓDIGO	DESCRIPCIÓN
--------	-------------

792-8861

BISAGRA FACE FRAME
CIERRE SUAVE



CÓDIGO	DESCRIPCIÓN
--------	-------------

079-8870

COBERTURA TOTAL

079-8871

COBERTURA MEDIA

079-8872

COBERTURA INTERIOR

■ BISAGRA SIN
MUELLE



CÓDIGO	DESCRIPCIÓN
--------	-------------

079-8873

BISAGRA 45° CIERRE
SUAVE

- BISAGRA BIDIMENSIONAL PARA
ESQUINA CIEGA 35MM CIERRE SUAVE
- CLIP ON
- DIÁMETRO DE CAZOLETA: 35MM





HERRATECMGS

CALIDAD EN HERRAJE PARA CARPINTERÍA

DISTRIBUIDORA DE
HERRAJES TÉCNICOS
Y SIMILARES



**NUEVO
PRODUCTO**

CÓDIGO	DESCRIPCIÓN
079-8874	BISAGRA 90° CIERRE SUAVE

- BISAGRA BIDIMENSIONAL PARA ESQUINA CIEGA 35MM CIERRE SUAVE
- CLIP ON
- DIÁMETRO DE CAZOLETA: 35MM

**NUEVO
PRODUCTO**



CÓDIGO	DESCRIPCIÓN
079-8876	BISAGRA PARA MARCO DE ALUMINIO CIERRE SUAVE. COBERTURA TOTAL
079-8877	BISAGRA PARA MARCO DE ALUMINIO CIERRE SUAVE. COBERTURA MEDIA
079-8878	BISAGRA PARA MARCO DE ALUMINIO CIERRE SUAVE. COBERTURA INTERIOR

**NUEVO
PRODUCTO**



CÓDIGO	DESCRIPCIÓN
079-8879	BISAGRA CIERRE SUAVE SOBREPONER



HERRATECMGS

CALIDAD EN HERRAJE PARA CARPINTERÍA

DISTRIBUIDORA DE
HERRAJES TÉCNICOS
Y SIMILARES



BISAGRA INVISIBLE CIERRE SUAVE

CÓDIGO	DESCRIPCIÓN
079-8865	COBERTURA COMPLETA
079-8866	COBERTURA MEDIA
079-8867	COBERTURA INTERIOR

- AJUSTE PARA REGULAR
- TRES DIMENSIONES.
- SISTEMA 32.
- MONTAJE CLIP.
- CIERRE SUAVE.
- BASE DE LA BISAGRA INVISIBLE.



T-TYPE NUEVA

NUESTRA NUEVA BISAGRA DE CAZOLETA CON CIERRE SUAVE INTEGRADO ES LA SOLUCIÓN PERFECTA PARA COCINAS DE ALTA GAMA. APORTA UN RENDIMIENTO CONSTANTE DE POR VIDA Y UNA VIDA LLENA DE SATISFACCIÓN AL CONSUMIDOR. SU SISTEMA DE MONTAJE INTUITIVO Y SIN HERRAMIENTAS AHORRA UN VALIOSO TIEMPO DURANTE EL MONTAJE DE LOS MUEBLES.



CÓDIGO	DESCRIPCIÓN
089-0039	0MM COBERTURA COMPLETA
089-0040	9MM COBERTURA MEDIA
089-0041	117MM COBERTURA INTERIOR

- ESPESOR DE LA PUERTA: 15-26MM
- MODO DE MONTAJE: 3WAY SNAP-ON
- DURABILIDAD (CICLOS): 100,000
- TIPO DE PLACA DE MONTAJE: PLACA DE MONTAJE LINEAL

NUESTRA PLACA DE MONTAJE 3 WAY SNAP-ON FACILITA UN MONTAJE INTUITIVO DE LA BISAGRA A LA PLACA EN LAS TRES DIRECCIONES (DESDE LA PARTE DELANTERA, DE LA TRASERA Y DESDE LA PARTE SUPERIOR). NUNCA HA SIDO TAN FÁCIL EL MONTAJE DE LAS PUERTAS DEL ARMARIO, INCLUSO EL DE LAS MÁS ALTAS.



B-TYPE NUEVA

NUESTRA FIABLE BISAGRA DE CAZOLETA B-TYPE VIENE CON UN SENCILLO SISTEMA DE MONTAJE DESLIZANTE SLIDE-ON. TRABAJA EN LA MÁS AMPLIA GAMA DE APLICACIONES Y CON DIFERENTES MATERIALES. CON AMORTIGUACIÓN AJUSTABLE, LAS PUERTAS DE CUALQUIER TAMAÑO SE CIERRAN SUAVEMENTE Y DE FORMA SEGURA.

CÓDIGO	DESCRIPCIÓN
089-0044	0MM COBERTURA COMPLETA
089-0045	9MM COBERTURA MEDIA
089-0046	15MM COBERTURA INTERIOR

- ÁNGULO DE APERTURA: 110°, 170°
- ESPESOR DE LA PUERTA: 16-24MM
- MODO DE MONTAJE: SLIDE-ON
- OPCIONES DE CIERRE SUAVE: AMORTIGUACIÓN INTEGRADA EN LA CAZOLETA DE LA BISAGRA
- DURABILIDAD (CICLOS): 80.000





HERRATECMGS

CALIDAD EN HERRAJE PARA CARPINTERÍA

DISTRIBUIDORA DE
HERRAJES TÉCNICOS
Y SIMILARES



029-0006 BISAGRA DE COCINA LATÓN BRILLANTE C/TORNILLO

CÓDIGO **DESCRIPCIÓN**

802-0063	BISAGRA OCULTA ZAMAC ACABADO NEGRO 58 X 95MM
802-0064	BISAGRA OCULTA ZAMAC ACABADO NEGRO 71.5X111MM



080-0066 BISAGRA OCULTA 10MM LATÓN BRILLANTE

080-0067 BISAGRA OCULTA 14MM LATÓN BRILLANTE

080-0068 BISAGRA OCULTA 16MM LATÓN BRILLANTE

080-0061	BISAGRA OCULTA ZAMAC CROMO CC 43.7MM JGO
080-0062	BISAGRA OCULTA ZAMAC CROMO CC 60.4MM JGO
080-0063	BISAGRA OCULTA ZAMAC CROMO CC 94MM JGO
080-0064	BISAGRA OCULTA ZAMAC CROMO CC 115.8MM JGO
080-0065	BISAGRA OCULTA ZAMAC CROMO CC 116MM JGO





RESBALONES

CÓDIGO	DESCRIPCIÓN
079-0017	PUSH LATCH 80MM X 21MM IN POM + STEEL
079-0001	RESBALÓN DE IMÁN CON PULSADOR SENCILLO
079-0002	RESBALÓN DE IMÁN DOBLE CON RESORTE, PLACA Y TORNILLO
079-0003	RESBALÓN MINI LATCH
079-0004	RESBALÓN DE IMÁN S/TORNILLO
079-0005	RESBALÓN DE IMÁN C/PLACA TORN. NEGRO
079-5005	RESBALÓN DE IMÁN C/PLACA Y TORN. CAFÉ
079-0013	RESBALÓN LATÓN SÓLIDO DOBLE BALA 44MM
079-0014	RESBALÓN LATÓN SÓLIDO DOBLE BALA 49MM
079-0015	RESBALÓN LATÓN SÓLIDO DOBLE BALA 64MM
079-0129	RESBALÓN ACABADO CROMO DOBLE BALA 49MM
079-0130	RESBALÓN ACABADO CROMO DOBLE BALA 64MM
079-0012	RESBALÓN DE RODILLO GALVANIZADO
079-0016	RESBALÓN DE RODILLO COBRIZADO
079-0021	RESBALÓN DE RODILLO LATONADO
079-0040	RESBALÓN PULSADOR TIPO ELEFANTE GALVANIZADO
079-0048	RESBALÓN DE IMÁN DOBLE CON PLACAS Y TORNILLOS



SISTEMA DE APERTURA 20MM CON IMAN



CÓDIGO	ACABADO
079-0691	GRIS
792-0691	NEGRO
791-0691	BLANCO

SISTEMA DE APERTURA 40MM CON IMAN



CÓDIGO	ACABADO
079-0690	GRIS
792-0690	NEGRO
791-0690	BLANCO

SISTEMA DE APERTURA 20MM CON IMAN Y BASE



CÓDIGO	ACABADO
079-0692	GRIS
792-0692	NEGRO
791-0692	BLANCO

SISTEMA DE APERTURA 20MM CON IMAN Y BASE

CÓDIGO	ACABADO
079-0837	GRIS
792-0837	NEGRO
791-0837	BLANCO



SISTEMA DE APERTURA 40MM CON IMAN Y BASE



CÓDIGO	ACABADO
079-0838	GRIS
792-0838	NEGRO
791-0838	BLANCO

SISTEMA DE APERTURA 20MM CON IMAN Y BASE

CÓDIGO	ACABADO
079-0020	GRIS
792-0020	NEGRO
791-0020	BLANCO



SISTEMA DE APERTURA 40MM CON IMAN Y BASE

CÓDIGO	ACABADO
079-0839	GRIS
792-0839	NEGRO
791-0839	BLANCO



SISTEMA DE APERTURA

CÓDIGO	DESCRIPCIÓN
079-0840	SISTEMA DE APERTURA GRIS 37MM / 30N
792-0840	SISTEMA DE APERTURA NEGRO 37MM / 30N
791-0840	SISTEMA DE APERTURA BLANCO 37MM / 30N
079-0841	SISTEMA DE APERTURA GRIS 38MM / 40N
792-0841	SISTEMA DE APERTURA NEGRO 38MM / 40N
791-0841	SISTEMA DE APERTURA BLANCO 38MM / 40N

**NUEVO
PRODUCTO**



079-3052

SISTEMA PUSH-OPEN & SOFT CLOSE

- 1 JUEGO POR PUERTA
- PARA PUERTA DE 7 - 20KGS
- BISAGRA NO INCLUIDA



U PARA CESPOL O TRAMPA

CÓDIGO	ACABADO
058-0084	GRIS
058-0085	BLANCO



079-0089

SOPORTE DE ESTANTE INVISIBLE

- TAMAÑO: $\varnothing 7 * \varnothing 4 * \varnothing 10.8 * L15 * T1.9$
- MATERIAL: ACERO Y PLÁSTICO
- ACABADO: NEGRO
- CAJA: 10,000 PIEZAS

**NUEVO
PRODUCTO**



BISAGRA PARA VIDRIO

CÓDIGO	DESCRIPCIÓN
079-0047	BIVEL CON BUJE PARA MADERA DOBLE 40 MM
079-0158	BISAGRA PARA PUERTA DE CRISTAL CON RETENCIÓN LATÓN BRILLANTE
079-0006	BISAGRA PARA VIDRIO NEGRO TORNILLOS DE METAL
079-0007	BISAGRA PARA VIDRIO LATÓN BRILLANTE, TORNILLOS DE METAL
079-0008	BISAGRA PARA VIDRIO CROMADA TORNILLOS DE METAL



CÓDIGO	DESCRIPCIÓN
079-0030	BISAGRA VIDRIO NEGRA 3/16"
079-0031	BISAGRA VIDRIO LATÓN BRILLANTE 3/16"
079-0148	BISAGRA VIDRIO CROMO BRILLANTE 3/16"
079-0223	BIVEL PARA VIDRIO PLÁSTICO NEGRO
079-0224	JUEGO DE BIVEL PUERTA MADERA NEGRO



079-0397	BISAGRA CUBIERTA NEGRA
079-0398	BISAGRA CUBIERTA LATÓN BRILLANTE
079-0399	BISAGRA CUBIERTA CROMO

079-0262	BISAGRA PARA VIDRIO NEGRO 3/16" TORNILLOS PLÁSTICO
079-0263	BISAGRA PARA VIDRIO LATÓN BRILLANTE 3/16" TORNILLOS DE PLÁSTICO
079-0264	BISAGRA PARA VIDRIO CROMADO 3/16" TORNILLOS DE PLÁSTICO
079-0489	BISAGRA P/ VIDRIO 3/16" TORN FIERRO LATÓN, TORNILLOS METÁLICOS
079-0490	BISAGRA P/VIDRIO 3/16" TORN FIERRO NEGRO, TORNILLOS METÁLICOS
079-0491	BISAGRA P/VIDRIO 3/16" TORN FIERRO CROMO, TORNILLOS METÁLICOS



CLIPS PARA VIDRIO

CÓDIGO	DESCRIPCIÓN	MEDIDA
079-0054	CLIP PARA VIDRIO EN MADERA CONTIENE: 2 PIEZAS DE CLIP SUPERIOR Y 2 PIEZAS INFERIOR. 4 TORNILLOS PARA MADERA #10 X 1 ¼	4.7 - 5.3MM
079-0055	CLIP PARA VIDRIO EN CONCRETO CONTIENE: 2 PIEZAS DE CLIP SUPERIOR, 8 TORNILLOS PARA MADERA #10 X 1 ¼, TAQUETES Y COLCHONES.	4.7 - 5.3MM

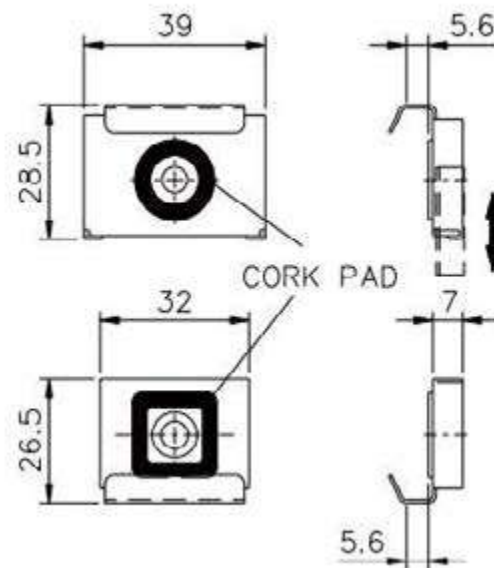
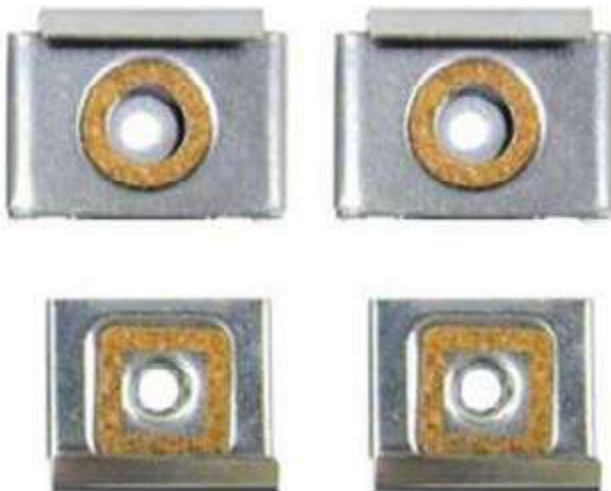

PASACABLES

CÓDIGO	DESCRIPCIÓN
079-0042	PASACABLE TAPA DESLIZABLE 50 MM NEGRO
079-0084	PASACABLE TAPA DESLIZABLE 50 MM CAFÉ
079-0085	PASACABLES TAPA DESLIZABLE 60 MM CAFÉ
079-0076	PASACABLE TAPA DESLIZABLE 50 MM NEGRO
079-0077	PASACABLE TAPA DESLIZABLE 60 MM NEGRO
080-0102	PASACABLE 80 MM ZAMAC ACABADO CROMO SATINADO
080-0103	PASACABLE 80 MM ZAMAC ACABADO CROMO
080-0104	PASACABLE 80 MM ZAMAC ACABADO NIQUEL SATINADO
080-0105	PASACABLE 80 MM ZAMAC ACABADO LATÓN ANTIGUO
080-0106	PASACABLE 80 MM ZAMAC ACABADO COBRE
080-0107	PASACABLE 60 MM ZAMAC ACABADO CROMO SATINADO
080-0108	PASACABLE 60 MM ZAMAC ACABADO CROMO
080-0109	PASACABLE 60 MM ZAMAC ACABADO NIQUEL SATINADO
080-0110	PASACABLE 60 MM ZAMAC ACABADO LATÓN ANTIGUO
080-0111	PASACABLE 60 MM ZAMAC ACABADO COBRE



079-0042



079-0084-0085-0076-0077



791-0076 PASACABLE BLANCO 50MM

791-0077 PASACABLE BLANCO 60MM

JALADERAS PARA CRISTAL

CÓDIGO	DESCRIPCIÓN
079-0022	JALADERA PARA CRISTAL NEGRA
079-0023	JALADERA PARA CRISTAL LATÓN BRILLANTE
079-0029	JALADERA PARA CRISTAL CROMO BRILLANTE



079-0009	PLACA MAGNÉTICA CON JALADERA NEGRO
079-0010	PLACA MAGNÉTICA CON JALADERA LATÓN
079-0011	PLACA MAGNÉTICA CON JALADERA CROMO

079-0041 JUEGO DE CONECTOR MINI FIX CON TAQUETE Y PATA DE PLASTICO NEGRA CAJA 15-16 MM PERNO 12.5 X 35

079-4101 JUEGO DE CONECTOR MINI FIX CON TAQUETE Y PATA DE PLASTICO BLANCA CAJA 15-16 MM PERNO 12.5 X 35

079-0049 SOPORTE ENTREPAÑO LATÓN BRILLANTE

079-0639 INSERTO MINI FIX 12 MM LATÓN





TITUS - HERRAJES DE UNIÓN

Titus

HERRASA	TITUS	DESCRIPCIÓN	IMAGEN
089-0001	9533.885.001	CAJA SYSTEM 5. PANEL 15-16MM	
089-0002	9536.885.300	CAJA SYSTEM 5. PANEL 18-19MM	
089-0034	9495.885	CAJA SISTEMA 5. NIQUEL PANEL 12/13MM	
089-0035	5678.847	CAJA SISTEMA 5. NIQUEL PANEL 28/29MM	
089-0003	5474.88.001	PERNO EXPANDIBLE TL2. Ø8X34MM	
089-0026	9424.885.001	PERNO Ø5. 11X34MM PHILLIPS #2	
089-0004	9423.885.001	PERNO Ø5. 11X24MM PHILLIPS #2	
089-0032	9424.885	PERNO SISTEMA 5 . DIRECTO M5X34-12	
089-0033	9456.885	PERNO SISTEMA 5. DIRECTO M5X34-8.5	
089-0005	5414.835.001	PERNO QUICKFIT P2F 8X24MM P/ PERFILES METÁLICOS	
089-0006	8100.835.001	PLANTILLA INSTALACIÓN SYSTEM 5	
089-0007	1020.835.370	TAPA P/TORNILLO MADERA DE Ø13MM NEGRO	
089-0008	1020.835.370	TAPA P/TORNILLO MADERA DE Ø13MM BLANCO	
089-0009	1020.831.001	TAPA P/TORNILLO MADERA DE Ø13MM CAFÉ	
089-0036	1026.835	TAPA SISTEMA 5. NEGRO	
089-0037	1026.877	TAPA SISTEMA 5. BLANCO	
089-0010	6802.831.001	SISTEMA DE UNION QUICKLOC. Ø25MM CAFÉ	
089-0027	6802.877.001	SISTEMA DE UNION QUICKLOC. Ø25MM BLANCO	
089-0011	6802.835.001	SISTEMA DE UNION QUICKLOC. Ø25MM NEGRO	



Titus

HERRASA	TITUS	DESCRIPCIÓN	IMAGEN
089-0012	6473.877.001	SISTEMA DE UNION WEDGEFIX. PANEL 16MM NEGRO	
089-0013	6473.835.001	SISTEMA DE UNION WEDGEFIX. PANEL 16MM BLANCO	
089-0014	6473.831.001	SISTEMA DE UNION WEDGEFIX. PANEL 16MM CAFÉ	
089-0015	6381.835.001	CAJA SYSTEM 6. PANEL 16MM NEGRO	
089-0016	6381.877.001	CAJA SYSTEM 6. PANEL 16MM BLANCO	
089-0017	6381.898.001	CAJA SYSTEM 6. PANEL 16MM CAFÉ	
089-0025	6385.861.001	CAJA SYSTEM 6. PANEL 16MM PLATA	
089-0018	6385.835.001	CAJA SYSTEM 6. PANEL 19MM NEGRO	
089-0028	6385.877.001	CAJA SYSTEM 6. PANEL 19MM BLANCO	
089-0019	6385.898.001	CAJA SYSTEM 6. PANEL 19MM CAFÉ	
089-0038	06385.841.001	CAJA SYSTEM 6. PANEL 19MM ALMENDRA	
089-0020	6396.896.001	TAPA SYSTEM 6. NICKEL SATINADO	
089-0021	6402.885.001	PERNO SYSTEM 6. Ø5 X 7.5MM	
089-0022	6406.885.001	PERNO SYSTEM 6. Ø5 X 11MM	
089-0023	6408.880.001	PERNO SYSTEM 6 EXPANDIBLE Ø5 X 11MM	
089-0024	6416.885.001	PERNO SYSTEM 6 DOBLE PANEL 19MM	
089-0030	5752.883	PERNO SIST. 5.DOBLE C/ARANDELA. TAB16	
089-0031	5858.883	PERNO SISTEMA 5 DOBLE TABLERO 16	



HERRATECMGS

CALIDAD EN HERRAJE PARA CARPINTERÍA

DISTRIBUIDORA DE
HERRAJES TÉCNICOS
Y SIMILARES

MÉNSULAS Y RETENEDORES



079-0021-0022



079-007

079-009



029-0021



079-0778



079-0018-0019



079-0050-0051



079-0215



079-0216



079-0592



079-0593

CÓDIGO	DESCRIPCIÓN
025-0021	SOPORTE DE MONTAJE NIQUELADO
025-0022	OJILLO NIQUELADO
029-0007	MÉNSULA DE ENTREPAÑO TIPO ESCUADRA
029-0009	MÉNSULA DE ENTREPAÑO TIPO PALETA
029-0021	SOPORTE DE MONTAJE NIQUELADO
079-0018	MÉNSULA DE ENTREPAÑO TRANSPARENTE
079-0019	MÉNSULA ENTREPAÑO BLANCA
079-0778	SOPORTE DE ACERO INOXIDABLE 304 9.5MMD X 34.5MML
079-0050	RETENEDOR DE VIDRIO ESPEJO BLANCO
079-0051	RETENEDOR VIDRIO ESPEJO TRANSPARENTE
079-0215	RETENEDOR DE VIDRIO TRANSPARENTE 3MM
079-0216	RETENEDOR DE VIDRIO TRANSPARENTE 6MM
079-0592	SOPORTE P/VIDRIO ZAMAC CON PERNO DE 5 MM DE LARGO, 3/16 DE DIÁMETRO, TORNILLO DE PLÁSTICO AJUSTABLE (8MM GROSOR MÁX)
079-0593	SOPORTE P/VIDRIO NIQUEL CON TORNILLO DE PLÁSTICO AJUSTABLE (8MM GROSOR MÁXIMO)



HERRATECMGS

CALIDAD EN HERRAJE PARA CARPINTERÍA

DISTRIBUIDORA DE
HERRAJES TÉCNICOS
Y SIMILARES

BASES GIRATORIAS

CÓDIGO	DESCRIPCIÓN
027-0030	BASE GIRATORIA NO.3 8.2 X 10.7MM
027-0031	BASE GIRATORIA NO.4 10.1 X 12.8MM
027-0032	BASE GIRATORIA NO.5 14.6 X 16.2MM
079-0032	BASE GIRATORIA GALVANIZADA 75 X 75MM
079-0033	BASE GIRATORIA GALVANIZADA 100X100MM
079-0038	BASE GIRATORIA 150 X 150MM
079-0039	BASE GIRATORIA TROPICALIZADA 190X190MM
079-0043	BASE GIRATORIA NEGRA 160 X 160MM
079-0044	BASE GIRATORIA CIRCULAR GALVANIZADA 221MM DIAMETRO
079-0045	BASE GIRATORIA CIRCULAR GALVANIZADA 300MM DIAMETRO

027-0030



CAPACIDAD DE
30KGS



CAPACIDAD DE
50KGS

027-0031



CAPACIDAD DE
100KGS

027-0032



079-0033



CAPACIDAD DE
5KGS

079-0032



CAPACIDAD DE
6KGS



CAPACIDAD DE
100KGS



079-0038



CAPACIDAD DE
100KGS

079-0043



079-0039



CAPACIDAD DE
200KGS



CAPACIDAD DE
8KGS



079-0044



079-0045

SOPORTES PARA VIDRIO Y MÉNSULAS

CÓDIGO	DESCRIPCIÓN
079-0595	SOPORTE VIDRIO DIÁMETRO 3/16 CON PVC
079-0681	MÉNSULA ENTREPAÑO NIQUELADA
079-0682	MÉNSULA ENTREPAÑO NIQUELADA
079-0683	MÉNSULA ENTREPAÑO NIQUELADA
079-0684	MÉNSULA ENTREPAÑO NIQUELADA
079-0685	MÉNSULA ENTREPAÑO NIQUELADA
079-0686	MÉNSULA ENTREPAÑO NIQUELADA
079-0687	MÉNSULA ENTRAPAÑO CROMADA
079-0688	MÉNSULA ENTREPAÑO CROMADA
079-0689	MÉNSULA ENTREPAÑO CROMADA



079-0595



079-0681



079-0682



079-0683



079-0684



079-0685

079-0686



079-0689



079-0687



079-0688



SEPARADOR DE VIDRIO

CÓDIGO	DESCRIPCIÓN
010-0056	SEPAR P/CRISTAL 1 1/4 X 40MM ALUMINIO
010-0057	SEPAR P/CRISTAL 1 1/4 X 60MM ALUMINIO
110-0039	SEPARADOR REDONDO ACERO INOX 19*20
110-0040	SEPARADOR REDONDO ACERO INOX 19*30
110-0041	SEPARADOR REDONDO ACERO INOX 25*20
110-0042	SEPARADOR REDONDO ACERO INOX 25*40
110-0056	SEPARADOR REDONDO ACERO INOX 30*40
110-0057	SEPARADOR REDONDO ACERO INOX 30*60
110-0058	SEPARADOR REDONDO ACERO INOX 40*40
110-0059	SEPARADOR REDONDO ACERO INOX 40*60



079-0553

SEPARADOR VIDRIO 25MM DE DIÁMETRO ALTURA 40MM

079-0554

SEPARADOR VIDRIO 25MM DE DIÁMETRO ALTURA 60MM

079-0555

SEPARADOR VIDRIO 25MM DE DIÁMETRO ALTURA 80MM

079-0556

SEPARADOR VIDRIO 25MM DE DIÁMETRO ALTURA 100MM

079-0557

SEPARADOR VIDRIO 25MM DE DIÁMETRO ALTURA 120MM

079-0480

SEPARADOR SOBREMESA ALUMINIO,
TORNILLO ¼ ALTURA 35MMD

079-0481

SEPARADOR SOBREMESA ALUMINIO,
TORNILLO ¼ ALTURA 40MMD

079-0482

SEPARADOR SOBREMESA ALUMINIO,
TORNILLO ¼ ALTURA 50MMD



NIVELADORES Y RESBALONES

CÓDIGO	DESCRIPCIÓN
023-0001	NIVELADOR VOLANTE 5/16 X 1"
023-0003	NIVELADOR PIRAMIDE 1 1/4 X 1 1/2"
023-0004	NIVELADOR PIRAMIDE 5/16 X 1 1/2"
023-0005	NIVELADOR VOLANTE CHICO C/TORN. 3/8 X 1 1/2"
023-0007	NIV. REDONDO CROMO C/BASE PLÁST. 5/16 X 29MM
023-0017	NIV. METÁLICO C/BASE PLÁSTICO 5/16 X 1 1/2 500MM
023-0008	NIVELADOR HUECO 5/16 X 1 1/2"
023-0009	NIVELADOR HOLANDA MINI 1/4 X 1"
023-0010	NIVELADOR ATHENEA 1/4 X 1 1/2"
023-0011	NIVELADOR MAMPARA ESTRELLA 3/8 X 2"
023-0012	NIVELADOR CHICO 5/16 X 1"
023-0014	NIVELADOR ASTRIADO 5/16 X 1"
023-0015	NIVELADOR ASTRIADO 1/4 X 1"
023-0016	NIVELADOR CAMPANA 1/4 X 1"



023-0001



023-0003-0004



023-0005



023-0007-0017



023-0011



023-0014-0015



023-0008



023-0009



023-0010



023-0012



023-0016

NIVELADORES Y RESBALONES

CÓDIGO	DESCRIPCIÓN
023-0019	NIVELADOR HUECO 3/8 X 1"
023-0020	NIVELADOR GDE. ASTRIADO 5/16 X 1"
023-0024	NIVELADOR PLATO GDE 5/16 X 1 1/2"
023-0028	REGATÓN CUADRADO 1" TCA. 5/16" NEGRO
023-0033	REGATÓN CUADRADO 1 1/4" CON TUERCA 3/8"
023-0052	RESBALÓN 25MM C/TOR 1/4 X 1"
023-0053	RESBALÓN 32MM C/TOR 1/4 X 1"



041-0128	RESBALÓN C/TORNILLO 19MM
041-0129	RESBALÓN C/TORNILLO 25MM
041-0130	RESBALÓN C/TORNILLO 32MM



041-0125	RESBALÓN C/CLAVO 19MM
041-0126	RESBALÓN C/CLAVO 25MM
041-0127	RESBALÓN C/CLAVO 32MM



079-1070	RESBALÓN C/CLAVO 19MM B/CAFÉ
079-1071	RESBALÓN C/CLAVO 25MM B/CAFÉ
079-1067	RESBALÓN C/CLAVO 30MM C/CAFÉ



RESBALÓN DE PISO

CÓDIGO	DESCRIPCIÓN
079-0068	RESBALÓN CON CLAVO CON GOMA NEGRA 19MM
079-0074	RESBALÓN CON CLAVO CON GOMA NEGRA 22MM
079-0069	RESBALÓN CON CLAVO CON GOMA NEGRA 28 MM
079-0070	RESBALÓN CON CLAVO CON GOMA BLANCA 19MM
079-0071	RESBALÓN CON CLAVO CON GOMA BLANCA 25MM
079-0067	RESBALÓN CON CLAVO CON GOMA BLANCA 28 MM
079-0271	RESBALÓN CLAVO Y FELPA 19MM
079-0272	RESBALÓN CLAVO Y FELPA 22MM
079-0273	RESBALÓN CLAVO Y FELPA 25MM
079-0274	RESBALÓN CLAVO Y FELPA 30MM
079-0829	ESCUADRA SUJECIÓN NEGRO 16MM PARA TORNILLO 5/16
079-0830	ESCUADRA SUJECIÓN GRIS 16MM PARA TORNILLO 5/16
079-0831	ESCUADRA SUJECIÓN NEGRO 19MM PARA TORNILLO 5/16
079-0832	ESCUADRA SUJECIÓN GRIS 19MM PARA TORNILLO 5/16
079-0833	ESCUADRA SUJECIÓN NEGRO 28MM PARA TORNILLO 5/16
079-0834	ESCUADRA SUJECIÓN GRIS 28MM PARA TORNILLO 5/16



REPISAS Y GOMAS

CÓDIGO	DESCRIPCIÓN
079-0137	GOMA AUTOADHERIBLE (P L A N A)
079-0138	GOMA AUTOADHERIBLE (C U R V A) (4 P Z A S)
079-0258	REPISA ZAMAC PELICANOS CROMO SATINADO 75MM
079-0259	REPISA ZAMAC PELICANOS CROMO BRILLANTE 75MM
079-0260	REPISA ZAMAC NEGRO PELICANOS 75MM
079-0385	REPISA ZAMAC PELICANOS CROMO SATINADO 55MM
079-0386	REPISA ZAMAC PELICANOS CROMO BRILLANTE 55 MM
079-0387	REPISA ZAMAC PELICANOS NEGRO 55MM
079-0331	SOPORTE ESTANTE C/TAQ P/CEMENTO Y MADE

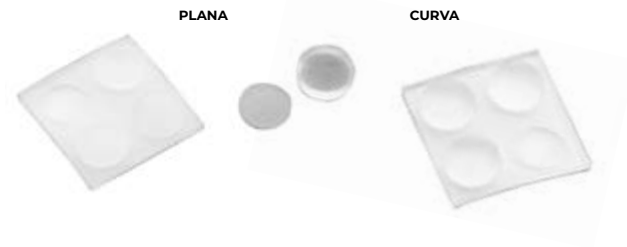

079-0331

CERRADURAS

CÓDIGO	DESCRIPCIÓN
079-0034	SISTEMA CERRADURA FRONTAL MÚLTIPLE PARA 3 CAJONES DE ALTURA VARIABLE CROMO 120CM
079-0035	SISTEMA CERRADURA FRONTAL MÚLTIPLE PARA 3 CAJONES DE ALTURA VARIABLE NEGRO 120CM
079-0036	SISTEMA CERRADURA LATERAL MÚLTIPLE PARA 3 CAJONES DE ALTURA VARIABLE NIQUEL 120CM
079-0037	SISTEMA CERRADURA LATERAL MÚLTIPLE PARA 3 CAJONES DE ALTURA VARIABLE NEGRO 120CM
079-0434	SISTEMA CERRADURA FRONTAL MÚLTIPLE PARA 3 CAJONES DE ALTURA VARIABLE CROMO 50CM
079-0435	SISTEMA CERRADURA FRONTAL MÚLTIPLE PARA 3 CAJONES DE ALTURA VARIABLE NEGRO 50CM
079-1036	SISTEMA CERRADURA LATERAL NEGRO 50CM
079-1037	SISTEMA CERRADURA LATERAL NEGRO 50CM
079-0131	CERRADURA GANCHO CROMO
079-0132	CERRADURA PARA ESCRITORIO CROMO
079-0133	CERRADURA PARA ESCRITORIO LATÓN BRILLANTE
079-0134	CERRADURA PARA ESCRITORIO NEGRA
079-0225	CILINDRO DE MONTAJE FRONTAL SIN BARRA NEGRO
079-0226	CILINDRO DE MONTAJE FRONTAL SIN BARRA CROMO
079-0227	CERRADURA TIPO PALETA NEGRA
079-0228	CERRADURA TIPO PALETA CROMO



079-0227-0228

CÓDIGO	DESCRIPCIÓN
079-0229	CERRADURA PARA 2 CAJONES NEGRA
079-0230	CERRADURA PARA 2 CAJONES CROMO



079-0265	CERRADURA PARA CAJONES LATÓN
079-0266	CERRADURA PARA CAJONES CROMO
079-0267	CERRADURA PARA CAJONES NEGRA



079-0268	CERRADURA DE BOTÓN LATÓN
079-0269	CERRADURA DE BOTÓN CROMO
079-0270	CERRADURA DE BOTÓN NEGRO



079-0368	CERRADURA PARA VIDRIO 21.5MM NEGRA
079-0369	CERRADURA PARA VIDRIO 21.5MM DORADA
079-0370	CERRADURA PARA VIDRIO 21.5MM CROMO



079-0371	CERRADURA PARA VIDRIO 19.5 MM NEGRA
079-0372	CERRADURA PARA VIDRIO 19.5 MM DORADA
079-0373	CERRADURA PARA VIDRIO 19.5 MM CROMO



CÓDIGO	DESCRIPCIÓN
079-0589	CERRADURA PASTILLA L CERROJO 45MM
079-0590	CERRADURA PASTILLA L CERROJO 50MM



- 079-0751 CERRADURA 200 LATÓN
- 079-0752 CERRADURA 200 CROMO

079-0754	CERRADURA 250 LATÓN 3 CMS
079-0755	CERRADURA 250 CROMO 3 CMS
079-0756	CERRADURA 250 LATÓN 4 CMS
079-0757	CERRADURA 250 LATÓN 4 CMS



- 079-1308 CERRADURA PARA CAJON MINI 13MM X L.:22MM NICKEL
- 079-1309 CERRADURA PARA CAJON MINI 13MM X L.:22MM NEGRO

CERRADURAS DE COMBINACIÓN

CÓDIGO	DESCRIPCIÓN
079-1303	CERR HORIZONTAL 3 DIGITOS P MADERA CON VARILLA
079-1301	CERR COMB VERTICAL PARA LOCKER 4 DIG IZQUIERDA
079-1302	CERR COMB VERTICAL PARA LOCKER 4 DIG DERECHA
079-1305	CERRADURA DE COMB CIRCULAR P/ LOCKER 3 DIGITOS
079-1310	CERRADURA DIGITAL TARJETA O HUELLA DACTILAR PARA MUEBLE
079-1311	CERRADURA DIGITAL PARA MUEBLE
079-1312	CERRADURA DIGITAL HUELLA DACTILAR



079-1303



079-1305



079-1301-1302



079-1310



079-1311



079-1312

CERRADURA DE COMBINACION CERO AUTOMÁTICO 16-19MM





CÓDIGO	ACABADO	LADO
079-1313	CROMO	IZQUIERDO
079-1314	CROMO	DERECHO
079-1315	NEGRO	IZQUIERDA
079-1316	NEGRO	DERECHA



PUNTAS PARA DESARMADOR, TAQUES Y LLAVES ALLEN

CÓDIGO	DESCRIPCIÓN
079-0540	PUNTAS PARA DESARMADOR 2 #8 #10 X 2 PHILLIPS
079-0542	PUNTAS PARA DESARMADOR 2 #8 #10 X 1 PHILLIPS
079-0544	PUNTAS PARA DESARMADOR 2 #8 #10X2 PHILLIPS MIXTA
079-0545	PUNTAS PARA DESARMADOR 3 #12 #14X2 CUADRO MIXTA
079-0644	PUNTA DESARMADOR 1/4 X 25 CABEZA CUADRADA
079-0645	PUNTA DESARMADOR 1/4 X 25 CABEZA PLANA
079-0646	PUNTA DESARMADOR 1/4 X 50 CABEZA CUADRADA
079-0647	PUNTA DESARMADOR 1/4 X 50 CABEZA PLANA
079-0648	PUNTA DESARMADOR 1/4 X 75 CABEZA CUADRADA
079-0649	PUNTA DESARMADOR 1/4 X 75 CABEZA PLANA
079-0541	PUNTAS PARA DESARMADOR 3 #12 #14 X 2 PHILLIPS
079-0543	PUNTAS PARA DESARMADOR 2 #8 #10 X 3 PHILLIPS
079-0546	PUNTAS PARA DESARMADOR 1 #6 X 2 PHILLIPS
079-0547	PUNTA 1 1/4 X 110 MM PHILLIPS



079-0630	LLAVE ALLEN P/CONECTOR	
079-0062	TUERCA T NUT 1/4 X 8 MM	
079-0063	TUERCA T NUT 5/16 X 10 MM	
079-0075	TUERCA T NUT 3/8 X 12 MM	
079-0065	INSERTO 1/4 X 20 S/TOPE	
079-0066	INSERTO 5/16 X 20 S/TOPE	
079-0389	INSERTO 1/4 X 13 S/TOPE	
079-0391	INSERTO 3/8 X 20 S/TOPE	
079-0479	INSERTO 5/16 X 13 S/TOPE	
079-0390	INSERTO 1/4 X 20 C/TOPE	
079-0392	INSERTO 5/16 X 20 C/TOPE	
079-0064	INSERTO 1/4 X 13 C/TOPE	
079-0135	INSERTO 3/8 X 20 C/TOPE	
079-0136	INSERTO 3/16 X 13 MM C/TOPE	
079-0478	INSERTO 5/16 X 13 C/TOPE	

TUERCAS Y CONECTORES

CÓDIGO	DESCRIPCIÓN
079-0613	TUERCA CONECTOR 1/4 X 15 MM COBRE
079-0600	TORNILLO CONECTOR 1/4 X 15MM COBRIZADO
079-0601	TORNILLO CONECTOR 1/4 X 20 X 20 MM COBRE
079-0602	TORNILLO CONECTOR 1/4 X 20 X 25 MM COBRE
079-0603	TORNILLO CONECTOR 1/4 X 20 X 30 MM COBRE
079-0604	TORNILLO CONECTOR 1/4 X 20 X 35 MM COBRE
079-0605	TORNILLO CONECTOR 1/4 X 20 X 40 MM COBRE
079-0606	TORNILLO CONECTOR 1/4 X 20 X 50 MM COBRE
079-0620	TORNILLO CONECTOR 1/4 X 20 X 60 MM COBRE
079-0621	TORNILLO CONECTOR 1/4 X 20 X 70 MM COBRE
079-0622	TORNILLO CONECTOR 1/4 X 20 X 80 MM COBRE
079-0623	TORNILLO CONECTOR 1/4 X 20 X 90 MM COBRE
079-0624	TORNILLO CONECTOR 1/4 X 20 X 100 MM COBRE
079-0614	TUERCA CONECTOR 1/4 X 15 MM ZINC
079-0599	TORNILLO CONECTOR NIQUELADO 1/4 X 15MM ZINC
079-0607	TORNILLO CONECTOR 1/4 X 20 X 20 MM ZINC
079-0608	TORNILLO CONECTOR 1/4 X 20 X 25 MM ZINC
079-0609	TORNILLO CONECTOR 1/4 X 20 X 30 MM ZINC
079-0610	TORNILLO CONECTOR 1/4 X 20 X 35 MM ZINC
079-0611	TORNILLO CONECTOR 1/4 X 20 X 40 MM ZINC
079-0612	TORNILLO CONECTOR 1/4 X 20 X 50 MM ZINC
079-0625	TORNILLO CONECTOR 1/4 X 20 X 60 MM ZINC
079-0626	TORNILLO CONECTOR 1/4 X 20 X 70 MM ZINC
079-0627	TORNILLO CONECTOR 1/4 X 20 X 80 MM ZINC
079-0628	TORNILLO CONECTOR 1/4 X 20 X 90 MM ZINC
079-0629	TORNILLO CONECTOR 1/4 X 20 X 100 MM ZINC
079-0631	TUERCA CONECTOR BARRIL CUERDA 1/4
079-0632	TORNILLO RECORTABLE 8 X 32 X 1 1/4



CÓDIGO	DESCRIPCIÓN
792-0013	TUERCA CONECTOR 1/4 X 15 MM NEGRO
792-0001	TORNILLO CONECTOR 1/4 X 20 X 15 MM NEGRO
792-0002	TORNILLO CONECTOR 1/4 X 20 X 20 MM NEGRO
792-0003	TORNILLO CONECTOR 1/4 X 20 X 25 MM NEGRO
792-0004	TORNILLO CONECTOR 1/4 X 20 X 30 MM NEGRO
792-0005	TORNILLO CONECTOR 1/4 X 20 X 35 MM NEGRO
792-0006	TORNILLO CONECTOR 1/4 X 20 X 40 MM NEGRO
792-0007	TORNILLO CONECTOR 1/4 X 20 X 50 MM NEGRO
792-0008	TORNILLO CONECTOR 1/4 X 20 X 60 MM NEGRO
792-0009	TORNILLO CONECTOR 1/4 X 20 X 70 MM NEGRO
792-0010	TORNILLO CONECTOR 1/4 X 20 X 80 MM NEGRO
792-0011	TORNILLO CONECTOR 1/4 X 20 X 90 MM NEGRO
792-0012	TORNILLO CONECTOR 1/4 X 20 X 100 MM NEGRO



PIJAS PARA MADERA

TORNILLOS PARA TABLEROS, CABEZA PLANA CON RANURA PHILLIPS Y 4 COSTILLAS DEBAJO DE LA CABEZA, FOSFATO NEGRO

CÓDIGO	DESCRIPCIÓN	COLOR
076-0037	6 X 1/2	NEGRO
076-0038	6 X 5/8	NEGRO
076-0046	6 X 1 1/2	NEGRO
076-0047	6 X 2	NEGRO
076-0108	8 X 3/4	NEGRO
076-0103	8 X 1	NEGRO
076-0104	8 X 1 1/4	NEGRO
076-0105	8 X 1 1/2	NEGRO
076-0109	8 X 1 3/4	NEGRO
076-0106	8 X 2	NEGRO
076-0107	8 X 2 1/2	NEGRO
076-0110	8 X 3	NEGRO
076-0022	10 X 1	NEGRO
076-0015	10 X 1 1/2	NEGRO
076-0116	10 X 2	NEGRO
076-0017	10 X 2 1/2	NEGRO
076-0018	10 X 3	NEGRO
076-0143	12 X 2	NEGRO
076-0144	12 X 2 1/2	NEGRO
076-0145	12 X 3	NEGRO
076-0146	14 X 2	NEGRO
076-0147	14 X 2 1/2	NEGRO
076-0148	14 X 3	NEGRO
076-0149	14 X 4	NEGRO



TORNILLOS PARA TABLEROS, CABEZA PLANA CON RANURA PHILLIPS Y 4 COSTILLAS DEBAJO DE LA CABEZA, NIQUELADOS

CÓDIGO	DESCRIPCIÓN	COLOR
076-0101	6 X 1/2	NIQUEL
076-0102	6 X 5/8	NIQUEL
076-0132	8 X 3/4	NIQUEL
076-0134	8 X 1	NIQUEL



CÓDIGO	DESCRIPCIÓN	COLOR
076-0024	8 X 1	NEGRO
076-0025	8 X 1 1/4	NEGRO
076-0026	8 X 1 1/2	NEGRO
076-0027	8 X 1 3/4	NEGRO
076-0028	8 X 2	NEGRO
076-0030	8 X 3	NEGRO

**TORNILLOS PARA TABLEROS,
CABEZA PLANA CON RANURA
PHILLIPS RECEX Y 4 COSTILLAS
DEBAJO DE LA CABEZA, FOSFATO
NEGRO**



TORNILLO TIPO SPAX



CÓDIGO	DESCRIPCIÓN	COLOR
076-0035	8 X 1	ZINC
076-0036	8 X 1 1/2	ZINC
076-0034	8 X 3/4	ZINC

CÓDIGO	DESCRIPCIÓN	COLOR
076-0039	6 X 5/8	NEGRO

TORNILLO CABEZA DE GOTA

**TORNILLOS PARA TABLEROS, CABEZA PLANA CON RANURA PHILLIPS Y 4 COSTILLAS
DEBAJO DE LA CABEZA**

CÓDIGO	DESCRIPCIÓN	COLOR
076-0011	6 X 1/2	COBRE
076-0013	6 X 5/8	COBRE
076-0012	6 X 1/2	LATON
076-0014	6 X 5/8	LATON
076-0032	6 X 1/2	LATON ANTIGUO
076-0033	6 X 5/8	LATON ANTIGUO
076-0136	8 X 1	LATON ANTIGUO
076-0020	6 X 1/2	SIN ACABADO



**TORNILLO PARA JALADERA
RECORTABLE #8/32 X 1-3/4L ROMPE A
5MM EN 22/27/32/42MM CABEZA TRUSS,
DESTORNILLADOR PHILLIPS/RANURA,
ZINCADO SIN ENDURECER (CR 6+)**

CÓDIGO	DESCRIPCIÓN	COLOR
079-0632	8/32 X 1-3/4L	ZINC

**TORNILLO PARA LÁMINA PUNTA DE
BROCA**



CÓDIGO	DESCRIPCIÓN	COLOR
079-0042	8 X 3/4	NIQUEL

TAPAS DECORATIVAS

CÓDIGO	DESCRIPCIÓN
079-0615	TAPA P/TORN ALMENDRA DECORATIVA
079-0616	TAPA P/TORN NEGRA DECORATIVA
079-0617	TAPA P/TORN CAFÉ DECORATIVA
079-0618	TAPA P/TORN GRIS DECORATIVA
079-0619	TAPA P/TORN BLANCA DECORATIVA



079-0633	TAPA P/TORNILLO C/ADHESIVO 15 MM NEGRO (140 PZAS)
079-0634	TAPA P/TORNILLO C/ADHESIVO 15 MM BLANCO (140 PZAS)
079-0635	TAPA P/TORNILLO C/ADHESIVO 15 MM CAFE (140 PZAS)
079-0636	TAPA P/TORNILLO C/ADHESIVO 15 MM ALMENDRA (140 PZAS)
079-0637	TAPA P/TORNILLO C/ADHESIVO 15 MM GRIS CL (140 PZAS)



RODAJAS

CÓDIGO	DESCRIPCIÓN
079-0362	RODAJA MADERA 50 MM ESPIGA PESO MÁX. APROX. 80KG
079-0379	RODAJA MADERA 75 MM ESPIGA Y FRENO PESO MÁX.100KG
079-0380	RODAJA MADERA 100MM ESPIGA Y FRENO PESO MÁX.120KG



CÓDIGO	DESCRIPCIÓN
079-0381	RODAJA POLIURETANO 100MM PLACA Y FRENO
079-0382	RODAJA POLIURETANO 125MM PLACA Y FRENO



079-0149 RODAJA DE BOLA CROMO CON PLACA 40MM

079-0151 RODAJA DE BOLA CROMO CON PLACA 50MM

079-0150 RODAJA DE BOLA CROMO CON ESPIGA 40MM

079-0152 RODAJA DE BOLA CROMO CON ESPIGA 50MM

079-0104 RODAJA NYLON YOYO CON PERNO 3/8 X 3/4 40MM

079-0110 RODAJA NYLON YOYO CON PERNO 3/8 X 3/4 50MM



079-0107 RODAJA NYLON YOYO CON PERNO Y FRENO 3/8 X 3/4 40MM

079-0112 RODAJA NYLON YOYO CON PERNO Y FRENO 3/8 X 3/4 50MM



079-0117 RODAJA NYLON YOYO CON PERNO 3/8 50MM



CÓDIGO	DESCRIPCIÓN
079-0101	RODAJA NYLON YOYO PLACA 38 X 38MM 30MM 25K
079-0103	RODAJA NYLON YOYO PLACA 38 X 38 MM 40MM 25K
079-0109	RODAJA NYLON YOYO PLACA 38 X 38 MM 50MM 40K



079-0106 RODAJA NYLON YOYO PLACA 38 X 38MM 40MM 25K

079-0111 RODAJA NYLON YOYO PLACA 38 X 38MM 50MM 25K

079-0102	RODAJA NYLON YOYO PLACA TIPO U 40MM 25K
079-0108	RODAJA NYLON YOYO PLACA TIPO U 5/8 50MM 40K



079-0105 RODAJA NYLON YOYO PLACA TIPO U 40MM 25K

079-0113 RODAJA NYLON YOYO PLACA TIPO U 50MM 40K



079-0114	RODAJA NYLON ESPI-CASQ METÁLICO 30MM
079-0115	RODAJA NYLON ESPI-CASQ METÁLICO 40MM
079-0116	RODAJA NYLON ESPI-CASQ METÁLICO 50MM



079-0231 RODAJA NYLON ESPI-CASQ METÁLICO Y FRENO 50MM



PASACABLES Y MULTICONTACTOS

CÓDIGO	DESCRIPCIÓN
079-0551	MULTICONTACTO PARA 3 LÍNEAS TELEFÓNICAS, USB E IMPRESORA



079-0893	BANDEJA PARA CABLES 450 X 150 X 145MM
079-0894	BANDEJA PARA CABLES 650 X 150 X 145MM



079-0895	MULTICONTACTO 2 TOMAS CORRIENTE Y 3 LINEAS TELEFONICAS
----------	--------------------------------------------------------



CÓDIGO	DESCRIPCIÓN
079-0896	MULTICONTACTO 2 TOMAS CORRIENTE Y 2 LINEAS TELEFÓNICAS



CÓDIGO	DESCRIPCIÓN
079-0900	MULTICONTACTO 1 TOMA CORRIENTE Y 2 LINEAS TELEFÓNICAS



CÓDIGO	DESCRIPCIÓN
079-1901	MULTICONTACTO DE PISO PARA EMBUTIR CON 1 CARGADOR DE 3 USB DATA MATERIAL: ABS COLOR: NEGRO VOLTAJE: 110-220V / 50HZ TAMAÑO: 85MM CONEXIÓN AL SUELO.



CÓDIGO	DESCRIPCIÓN
079-1902	MULTICONTACTO DE PISO PARA EMBUTIR CON 1 CARGADOR Y 1 USB DATA MATERIAL: ALUMINIO COLOR: PLATA VOLTAJE: 110-200V / 50HZ LARGO CABLE: 1.5MTS CONEXIÓN AL SUELO..



CÓDIGO	DESCRIPCIÓN
--------	-------------

079-1903	MULTICONTACTO DE PISO PARA EMBUTIR CON 1 CARGADOR 1 USB DATA MATERIAL: ALUMINIO / ACERO INOX. / COBRE COLOR: PLATA / LATÓN TAMAÑO: 120 * 120 * 60M APERTURA LENTA
-----------------	-------------------------------------------------------------------------------------------------------------------------------------------------------------------------------



PATAS

CÓDIGO	DESCRIPCIÓN
079-0186	PATA P/MESA ZAMAC ACABADO NIQUEL MATE 75MM
079-0187	PATA P/MESA ZAMAC ACABADO NIQUEL MATE 130MM
079-0188	PATA P/MESA ZAMAC ACABADO NIQUEL MATE 120MM ALTURA PROTECCIÓN HULE PARA PISO
079-0189	PATA P/MESA ZAMAC ACABADO NIQUEL MATE 120MM ALTURA PROTECCIÓN HULE PARA PISO
079-0190	PATA P/MESA ZAMAC CON TORNILLO DE AJUSTE DE ALTURA PROTECCIÓN DE HULE PARA PISO 115MM ALTURA NIQUEL MATE



CÓDIGO	DESCRIPCIÓN
079-0191	PATA DE ZAMAC NIQUEL MATE NO AJUSTABLE PROTECCIÓN DE HULE PARA PISO 130MM ALTURA
079-0232	PATA 4 PZAS 100MM CROMO SATINADO
079-0236	PATA DE ZAMAC 130MM ACABADO CROMO PROTECTOR HULE P/PISO
079-2366	PATA ACERO ACABADO CROMO PARA PISO 130MM
079-0330	PATA ACERO AUXILIAR 300MM PLATA JGO 4 PZAS



079-0191



079-0232

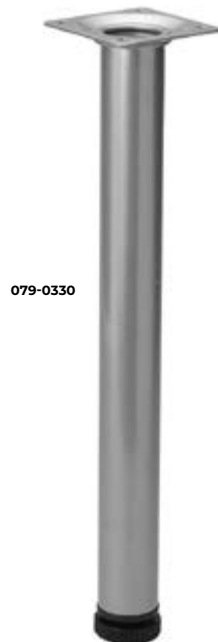

079-0330



079-0236

CÓDIGO	DESCRIPCIÓN
079-0366	PATA 125MM CROMO MATE
079-0367	PATA ZAMAC ACABADO CROMO SIN AJUSTE Y
079-0376	710MM DE ALTURA
079-0377	PATA ACERO SATINADO 150MM C/ AJUSTE



CÓDIGO	DESCRIPCIÓN
079-0473	PATA ACERO CROMADO 125MM
079-0474	PATA ACERO CROMADO 131MM
079-0475	PATA ACERO CROMADO 122MM
079-0476	PATA ACERO CROMADO 108MM

079-0781 PATA ACERO CROMO



079-0781



CÓDIGO	DESCRIPCIÓN
079-0782	PATA ACERO CROMO H65
079-0783	PATA ACERO CROMO H120*900
079-0785	PATA ACERO CROMO H100
079-0786	H100 PATA ACERO CROMO
079-0977	PATA SOFA 110MM ALTO CROMO BRILLANTE
079-0978	PATA DE ACERO SOFA 110MM ALTO CROMO SATIN
079-0979	PATA ACERO SOFA 95MM ALTO CROMO BRILLANTE
079-0980	PATA SOFA 95DM ALTO CROMO SATINADO
079-0981	PATA DE ACERO SOFA 55MM CROMO BRILLANTE



CÓDIGO	DESCRIPCIÓN
079-0996	PATA ACERO CROMO BRILLANTE D50*L150
079-0997	PATA ACERO CROMO BRILLANTE D50*L200
079-0998	PATA ACERO CROMO BRILLANTE D45*L150
079-1000	PATA ACERO CROMO BRILLANTE H55
079-1023	PATA ACERO CROMO BRILLANTE D40*L200
079-0999	PATA CROMADA ACERO 50MM DIÁMETRO 50MM ALTURA
079-8312	PATA CROMADA ACERO 50 MM DIAMETRO X 80MM ALTURA
079-8313	PATA CROMADA ACERO 50 MM DIAMETRO X 100MM ALTURA
079-8314	PATA CROMADA ACERO 50 MM DIAMETRO X 160MM ALTURA
079-8211	JUEGO DE PATAS 71CM AJUSTABLE CROMO
079-8311	JUEGO DE PATAS 71CM AJUSTABLE CROMO SATINADO
079-2441	JUEGO DE PATAS 87CM AJUSTABLE CROMO BRILLANTE
079-2451	JUEGO DE PATAS 87CM AJUSTABLE CROMO SATINADO
792-8311	JUEGO DE PATAS 71CM AJUSTABLE NEGRA
792-2451	JUEGO DE PATAS 87CM AJUSTABLE NEGRA

079-0996



079-1000



079-1023



079-8312-8314



079-8211- 792-2451



CÓDIGO	DESCRIPCIÓN
792-0979	PATA DE ACERO ACABADO NEGRO 90MM
792-0977	PATA DE ACERO ACABADO NEGRO 110MM
792-0999	PATA DE ACERO ACABADO NEGRO 50MM
792-8312	PATA DE ACERO ACABADO NEGRO 80MM
792-8313	PATA DE ACERO ACABADO NEGRO 100MM
792-8314	PATA DE ACERO ACABADO NEGRO 120MM
792-8315	PATA DE ACERO ACABADO NEGRO 160MM



078-0979-0977



078-0999-08315

792-2452	PATA H870MM NEGRO MATE DE ACERO 800 X 870MM
792-2453	PATA H710MM NEGRO MATE DE ACERO
079-2452	PATA H870MM PLATEADA DE ACERO 800 X 870MM
079-2453	PATA H870MM PLATEADA DE ACERO 700*710MM



JALADERAS

CÓDIGO	DESCRIPCIÓN
079-0052	JALADERA TIPO CONCHA ZAMAC DE 64MM CROMO
792-0052	JALADERA TIPO CONCHA ZAMAC DE 64MM NEGRO MATE
079-0053	JALADERA TIPO CONCHA ZAMAC DE 64MM CROMO SATÍN
079-0122	JALADERA DE ALUMINIO PARA EMBUTIR 50CM

079-0052-0053



792-0052



079-0122

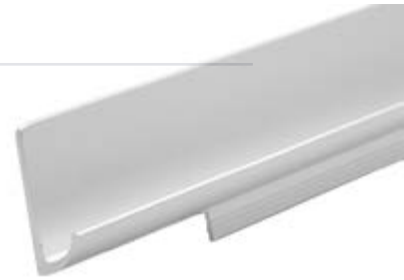

079-0093	JAL TUBULAR TIPO ACERO ACABADO CROMO SATÍN 200MM
079-0094	JAL TUBULAR TIPO ACERO ACABADO CROMO SATÍN 230MM
079-0095	JAL TUBULAR TIPO ACERO ACABADO CROMO SATÍN 330MM
079-0096	JAL TUBULAR TIPO ACERO ACABADO CROMO SATÍN 390MM
079-0097	JAL TUBULAR TIPO ACERO ACABADO CROMO SATÍN 490MM
079-0098	JAL TUBULAR TIPO ACERO ACABADO CROMO SATÍN 600MM
079-0099	JAL TUBULAR TIPO ACERO ACABADO CROMO SATÍN 700MM
079-0100	JAL TUBULAR TIPO ACERO ACABADO CROMO SATÍN 800MM
079-0121	JAL TUBULAR TIPO ACERO ACABADO CROMO SATÍN1000MM



079-0197	JAL TUBULAR TIPO ACERO ACABADO CROMO SATÍN 100MM
079-0120	JAL TUBULAR TIPO ACERO ACABADO CROMO SATIN 128MM
079-0143	JAL TUBULAR TIPO ACERO ACABADO CROMO SATÍN 130MM
079-0119	JAL TUBULAR TIPO ACERO ACABADO CROMO SATÍN 160MM
079-0144	JAL TUBULAR TIPO ACERO ACABADO CROMO SATÍN 170MM
079-0145	JAL TUBULAR TIPO ACERO ACABADO CROMO SATÍN 40MM



CÓDIGO	DESCRIPCIÓN
079-0177	JAL CURVA BOW CROMO SATIN 64MM SL
079-0178	JAL CURVA BOW CROMO SATIN 96MM SL
079-0179	JAL CURVA BOW CROMO SATIN 128MM SL
079-0180	JAL CURVA BOW CROMO SATIN 160MM SL
079-0181	JAL CURVA BOW CROMO SATIN 192MM SL
079-0182	JAL CURVA BOW CROMO SATIN 224MM SL
079-0183	JAL CURVA BOW CROMO SATIN 256MM SL
079-0184	JAL CURVA BOW CROMO SATIN 288MM SL
079-0185	JAL CURVA BOW CROMO SATIN 352MM SL



079-0193	JAL T/EUROPEA CROMO SATIN 128MM
----------	---------------------------------



079-0198	JAL TIPO ARCO CROMO MATE 64MM
079-0199	JAL TIPO ARCO CROMO MATE 96MM
079-0200	JAL TIPO ARCO CROMO MATE 128MM
079-0201	JAL TIPO ARCO CROMO MATE 160MM
079-0202	JAL TIPO ARCO ACABADO LATÓN 64MM
079-0203	JAL TIPO ARCO ACABADO LATÓN 96MM
079-0204	JAL TIPO ARCO ACABADO LATÓN 128MM
079-0205	JAL TIPO ARCO ACABADO LATÓN 160MM



CÓDIGO	DESCRIPCIÓN
079-0206	JAL ARCO CROMO BRILLANTE 64MM
079-0207	JAL ARCO CROMO BRILLANTE 96MM
079-0208	JAL ARCO CROMO BRILLANTE 128MM
079-0209	JAL ARCO CROMO BRILLANTE 160MM
079-0210	JAL ARCO CROMO SATÍN 64MM
079-0211	JAL ARCO CROMO SATÍN 96MM
079-0212	JAL ARCO CROMO SATÍN 128MM
079-0213	JAL ARCO CROMO SATÍN 160MM
079-0238	TIPO ARCO NEGRA 64MM
079-0239	JALADERA TIPO ARCO NEGRA 96MM
079-0240	JALADERA TIPO ARCO NEGRA 128MM
079-0217	JAL TIPO L ALUMINIO CROMO SATIN 64MM
079-0218	JAL TIPO L ALUMINIO CROMO SATIN 96MM
079-0219	JAL TIPO L ALUMINIO CROMO SATIN 128MM
079-0220	JAL TIPO L ALUMINIO CROMO SATIN 160MM
079-0221	JAL TIPO L ALUMINIO CROMO SATIN 224MM
079-0222	JAL TIPO L ALUMINIO CROMO SATIN 288MM
079-0241	JAL EMBUTIR 96MM ACABADO CROMO SATÍN
079-0242	JAL EMBUTIR 128MM ACABADO CROMO SATÍN
079-0243	JAL EMBUTIR 160MM ACABADO CROMO SATÍN



CÓDIGO	DESCRIPCIÓN
079-0192	BOTON ZAMAC ACABADO CROMO SATÍN 20X20MM
079-0252	BOTON ZAMAC ACABADO CROMO SATÍN
079-0253	BOTON ZAMAC ACABADO CROMO SATÍN
079-0254	BOTON ZAMAC ACABADO CROMO SATÍN
079-0255	BOTON ZAMAC ACABADO CROMO SATÍN
079-0256	BOTON ZAMAC ACABADO CROMO SATÍN
079-0257	BOTON ZAMAC ACABADO CROMO SATÍN
079-0261	BOTON ZAMAC ACABADO CROMO SATIN



078-0192



078-0252



078-0253



078-0254



078-255



078-0256



078-0257



078-0261

079-0275	BOTON CERÁMICA CHICO 38MM
079-0276	BOTON CERÁMICA 32MM
079-0277	BOTON ZAMAC ACABADO CROMO SATÍN 32MM
079-0278	BOTON ZAMAC ACABADO CROMO SATÍN 38MM
079-0279	BOTON ZAMAC NEGRO 38MM
079-0351	BOTON ZAMAC NEGRO 32MM



079-0280	BOTON ZAMAC ACABADO CROMO SATÍN
079-0281	JALADERA ZAMAC ACABADO CROMO SATÍN
079-0282	JALADERA ZAMAC ACABADO CROMO SATÍN
079-0283	JAL. INSERTO MADERA ACABADO CROMO SATÍN



079-0284	JALADERA CON INSERTO MADERA 64MM
079-0285	JALADERA CON INSERTO MADERA 96MM
079-0286	JALADERA CON INSERTO MADERA 128MM



CÓDIGO	DESCRIPCIÓN
079-0287	JALADERA ZAMAC ACABADO CROMO SATÍN 96MM
079-0288	JALADERA ZAMAC ACABADO CROMO SATÍN 128MM
079-0289	JALADERA ZAMAC ACABADO CROMO SATÍN 160MM
079-0290	JALADERA ZAMAC ACABADO CROMO SATÍN 224MM



079-0291	JALADERA DE ALUMINIO 32MM
079-0292	JALADERA DE ALUMINIO 64MM
079-0293	JALADERA DE ALUMINIO 96MM
079-0294	JALADERA DE ALUMINIO 128MM
079-0295	JALADERA DE ALUMINIO 160MM
079-0296	JALADERA DE ALUMINIO 192MM



079-0297	JALADERA DE ALUMINIO 160MM
079-0298	JALADERA DE ALUMINIO 192MM
079-0299	JALADERA DE ALUMINIO 224MM



079-0352	JALADERA DE ALUMINIO 160MM
079-0353	JALADERA DE ALUMINIO 192MM
079-0354	JALADERA DE ALUMINIO 224MM



079-0355	JALADERA DE ALUMINIO 160MM
079-0356	JALADERA DE ALUMINIO 192MM
079-0357	JALADERA DE ALUMINIO 224MM



CÓDIGO	DESCRIPCIÓN
079-0442	BOTON ZAMAC CROMO SATÍN 20X20X21
079-0443	BOTON ZAMAC CROMO SATÍN 30X30X24
079-0444	BOTON ZAMAC CROMO SATÍN 40X40X27
079-0445	BOTON ZAMAC CROMO SATÍN 60X60X30

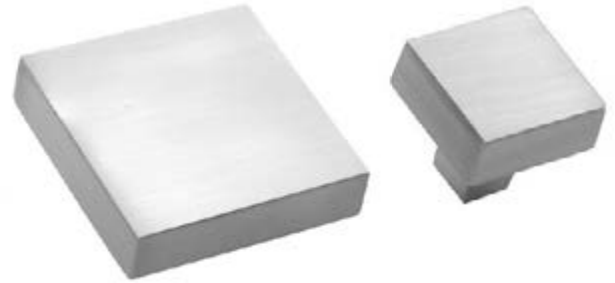

079-0446	JALADERA ZAMAC MEDIANA 46X35X19
079-0447	JALADERA ZAMAC CHICA 37X35X19
079-0448	JALADERA ZAMAC GRANDE 78X35X19



079-0449	JALADERA ZAMAC 96MM CR SATINADO
079-0450	JALADERA ZAMAC 128MM CR SATINADO
079-0451	JALADERA ZAMAC 160MM CR SATINADO
079-0452	JALADERA ZAMAC 224MM CR SATINADO



079-0453	BOTON ZAMAC 13MMD CR SATINADO
079-0454	BOTON ZAMAC 16MMD CR SATINADO



079-0455	JALADERA ZAMAC 96MM CR SATINADO
079-0456	JALADERA ZAMAC 128MM CR SATINADO



079-0457	JALADERA ZAMAC 64MM CR SATINADO
079-0458	JALADERA ZAMAC 96MM CR SATINADO



079-0459	BOTON ZAMAC 30MMD CR SATINADO
079-0460	BOTON ZAMAC 26MMD CE SATINADO
079-0461	BOTON ZAMAC 16MMD CR SATINADO
079-0462	BOTON ZAMAC 20MMD CR SATINADO
079-0463	BOTON ZAMAC 35MMD CR SATINADO



CÓDIGO	DESCRIPCIÓN
079-0464	JALADERA ZAMAC EMBUTIR 1 1/2" DIÁMETRO
079-0465	JALADERA ZAMAC EMBUTIR 2" DIÁMETRO



079-0466	JALADERA ZAMAC 96MM CR SATINADO
079-0467	JALADERA ZAMAC 128MM CR SATINADO



079-0468	JALADERA ZAMAC EMBUTIR NIQUEL SATINADO
----------	----------------------------------------



079-0469	BOTON ZAMAC 32 X 21MMD CR SATINADO
079-0470	BOTON ZAMAC 18 MMD CR SATINADO
079-0471	BOTON ZAMAC 15 MMD CR SATINADO



079-0472	JALADERA ZAMAC 128 MM CR SATINADO
----------	-----------------------------------



079-0503	BOTON CERÁM 32 D X 22 A LATON BRILLANTE
079-0505	BOTON CERÁM 30 D X 25 A LATON BRILLA
079-0507	BOTON CERÁM 36 D X 31 A LATON BRILLA
079-0509	BOTON CERÁM 32 D X 28 A LATON BRILLA



079-0507



079-0509



CÓDIGO	DESCRIPCIÓN
079-0528	JALADERA ACERO INOX ACABADO CROMO SATÍN 64MM
079-0531	JALADERA ACERO INOX ACABADO CROMO SATÍN 160MM
079-0532	JALADERA ACERO INOX ACABADO CROMO SATÍN 192MM
079-0534	JALADERA ACERO INOX ACABADO CROMO SATÍN 352MM
079-0535	JALADERA ACERO INOX ACABADO CROMO SATÍN 448MM



079-0558	JALADERA PIEL BASE ZAMAC
079-0559	BOTÓN PIEL
079-0561	JALADERA PIEL
079-0562	JALADERA PIEL
079-0587	JALADERA PIEL BASE ZAMAC
079-0588	JALADERA PIEL BASE ZAMAC

079-0558



079-0559



079-0587



079-0588



079-0561



079-0562



CÓDIGO	DESCRIPCIÓN
079-1234	JALADERA ZAMAC CON PIEL 160MM CC
079-1235	JALADERA ZAMAC CON PIEL 128MM CC
079-1236	JALADERA CUADRADA DE PIEL 44MM L X22MM H X16MM CC
079-1237	JALADERA CUADRADA DE PIEL 70MM L X22MM H X16MM CC
079-0789	JALADERA PIEL ZAMAC 96MM CC
079-0790	JALADERA PIEL ZAMAC 128MM CC
079-0565	BOTON ALUMINIO 28 X 24
079-0567	JAL ZAMAC ACABADO CROMO SATÍN 160MM
079-0568	JAL ALUMINIO ACABADO CROMO SATÍN 128MM
079-0569	JAL ZAMAC ACABADO CROMO SATÍN 96MM
079-0570	JAL ZAMAC ACABADO CROMO SATÍN 128MM
079-0571	JAL ZAMAC ACABADO CROMO SATÍN 160MM
079-0572	JAL ZAMAC ACABADO CROMO SATÍN 224MM
079-0575	JAL ZAMAC ACABADO CROMO SATÍN 288MM

079-1234-1235



079-1236-1237



079-0789



079-0790



CÓDIGO	DESCRIPCIÓN
079-0573	JALADERA DE ZAMAC ACABADO CROMO SATÍN 288MM
079-0574	JALADERA DE ZAMAC ACABADO CROMO SATÍN 392MM



079-0576	JAL DE ZAMAC ACABADO CROMO SATÍN 96MM
079-0577	JAL DE ZAMAC ACABADO CROMO SATÍN 128MM



079-0578	JALADERA PARA PUERTA ACERO INOXIDABLE
079-0579	JALADERA PARA PUERTA ACERO INOXIDABLE
079-0580	JAL DE ZAMAC ACABADO CROMO SATÍN 128MM



079-0581	JAL DE ZAMAC ACABADO CROMO SATÍN 64MM
079-0582	JAL DE ZAMAC ACABADO CROMO SATÍN 96MM
079-0583	JAL DE ZAMAC ACABADO CROMO SATÍN 128MM
079-0584	JAL DE ZAMAC ACABADO CROMO SATÍN 160MM
079-0585	JAL DE ZAMAC ACABADO CROMO SATÍN 224MM
079-0586	JAL DE ZAMAC ACABADO CROMO SATÍN 288MM



CÓDIGO	DESCRIPCIÓN
079-0651	JAL CROMO BRILLANTE CENTRO A CENTRO 128MM
079-0652	JAL CROMO BRILLANTE CENTRO A CENTRO 32MM
079-0789	JAL PIEL ZAMAC 96MM CC
079-0790	JALADERA PIEL ZAMAC 128MM CC



079-0653	JAL CROMO BRILLANTE CENTRO A CENTRO 64MM
079-0655	JAL CROMO BRILLANTE CENTRO A CENTRO 96MM
079-0657	JALCROMO BRILLANTE CENTRO A CENTRO 128MM
079-0659	JAL CROMO BRILLANTE CENTRO A CENTRO 160MM
079-0661	JALCROMO BRILLANTE CENTRO A CENTRO 192MM
079-0663	JAL CROMO BRILLANTE CENTRO A CENTRO 224MM
079-0665	JAL CROMO BRILLANTE CENTRO A CENTRO 228MM



079-0654	JAL CROMO SATINADO CENTRO A CENTRO 64MM
079-0656	JAL CROMO SATINADO CENTRO A CENTRO 96MM
079-0658	JAL CROMO SATINADO CENTRO A CENTRO 128MM
079-0660	JAL CROMO SATINADO CENTRO A CENTRO 160MM
079-0662	JAL CROMO SATINADO CENTRO A CENTRO 192MM
079-0664	JAL CROMO SATINADO CENTRO A CENTRO 224MM
079-0666	JAL CROMO SATINADO CENTRO A CENTRO 228MM



079-0667	JAL CROMO BRILLANTE CENTRO A CENTRO 64MM
079-0669	JAL CROMO BRILLANTE CENTRO A CENTRO 96MM
079-0671	JAL CROMO BRILLANTE CENTRO A CENTRO 128MM



CÓDIGO	DESCRIPCIÓN
079-0673	JALADERA CROMO BRILLANTE CENTRO A CENTRO 160MM
079-0675	JALADERA CROMO BRILLANTE CENTRO A CENTRO 192MM
079-0677	JALADERA CROMO BRILLANTE CENTRO A CENTRO 224MM
079-0679	JALADERA CROMO BRILLANTE CENTRO A CENTRO 228MM
079-0668	JALADERA CROMO SATINADO CENTRO A CENTRO 64MM
079-0670	JALADERA CROMO SATINADO CENTRO A CENTRO 96MM
079-0672	JALADERA CROMO SATINADO CENTRO A CENTRO 128MM
079-0674	JALADERA CROMO SATINADO CENTRO A CENTRO 160MM
079-0676	JALADERA CROMO SATINADO CENTRO A CENTRO 192MM
079-0678	JALADERA CROMO SATINADO CENTRO A CENTRO 224MM
079-0680	JALADERA CROMO SATINADO CENTRO A CENTRO 228MM



079-0701	JALADERA ZAMAC ACABADO NIQUEL SATÍN 64MM
079-0702	JALADERA ZAMAC ACABADO NIQUEL SATÍN 96MM
079-0703	JALADERA ZAMAC ACABADO NIQUEL SATÍN 128MM
079-0704	JALADERA ZAMAC ACABADO NIQUEL SATÍN 160MM
079-0705	JALADERA ZAMAC ACABADO NIQUEL SATÍN 220MM



079-0706	JALADERA ZAMAC ACABADO NIQUEL SATÍN 32MM
079-0707	JALADERA ZAMAC ACABADO NIQUEL SATÍN 64MM
079-0708	JALADERA ZAMAC ACABADO NIQUEL SATÍN 96MM
079-0710	JALADERA ZAMAC ACABADO NIQUEL SATÍN 160MM
079-0711	JALADERA ZAMAC ACABADO NIQUEL SATÍN 224MM



CÓDIGO	DESCRIPCIÓN
079-0712	JALADERA ZAMAC ACABADO NIQUEL SATÍN
079-0713	JALADERA ZAMAC ACABADO NIQUEL SATÍN
079-0714	JALADERA ZAMAC ACABADO NIQUEL SATÍN



079-0715	JALADERA ZAMAC 32MM
079-0716	JALADERA ZAMAC 64MM



079-0717	JALADERA ALUMINIO COLOR PLATEADO 96MM
----------	---------------------------------------



079-0719	JALADERA ZAMAC ACABADO NIQUEL SATÍN
079-0720	JALADERA ZAMAC ACABADO NIQUEL SATÍN



079-0739	JALADERA DE EMBUTIR ZAMAC INSERTO DE ALUMINIO CENTRO A CENTRO 96MM
079-0740	JALADERA DE EMBUTIR ZAMAC INSERTO DE ALUMINIO CENTRO A CENTRO 64MM



079-0741	JALADERA ACERO INOXIDABLE 96MM
079-0742	JALADERA ACERO INOXIDABLE 128MM
079-0743	JALADERA ACERO INOXIDABLE 160MM
079-0744	JALADERA ACERO INOXIDABLE 192MM
079-0745	JALADERA ACERO INOXIDABLE 224MM



CÓDIGO	DESCRIPCIÓN
079-0861	JALADERA CRISTAL ZAMAC CROMO 96MM CC
079-0862	JALADERA CRISTAL ZAMAC CROMO 128MM CC



079-0863	JALADERA CRISTAL ZAMAC CROMO 96MM CC
079-0864	JALADERA CRISTAL ZAMAC CROMO 64MM CC
079-0865	JALADERA CRISTAL ZAMAC CROMO 128MM CC



079-0866	BOTÓN CRISTAL ZAMAC CROMO MEDIANO
079-0867	BOTÓN CRISTAL ZAMAC CROMO CHICO
079-0868	BOTÓN CRISTAL ZAMAC CROMO GRANDE



079-0870	BOTÓN CRISTAL ZAMAC CROMO 180MM
079-0871	BOTÓN CRISTAL ZAMAC CROMO



079-0870

079-0871

079-0876	BOTÓN ACRÍLICO CON BASE CROMADA 22.3MMD X 26.7MMH
----------	---------------------------------------------------

079-0876



079-0877 TBOTÓN ACRÍLICO CON BASE CROMADA 29.25MMD X 32MMH

079-0879 BOTÓN ACRÍLICO CON BASE CROMADA 29.2MMD X 40.9MMH

079-1291 BOTÓN ACRÍLICO CON BASE CROMADA 30.5MMD X 28MMH



079-0877



9-0879



1291

079-0869 JALADERA CRISTAL DIAMANTE CROMO 32MM D

079-0874 JALADERA BOLA CRISTAL BASE ZAMAC CROMO 28MMD

079-0875 JAL CRISTAL DIAMANTE BASE ZAMAC CROMO 35MMD



079-0869



079-0874



079-0875

079-0881 JALADERA ZAMAC CC 32MM 132MM L IZQUIERDA ACABADO CROMO BRILLANTE

079-0883 JALADERA ZAMAC CC 32MM 132MM L IZQUIERDA ACABADO CROMO SATINADA

079-0884 JALADERA ZAMAC CC 32MM 132MM L DERECHA ACABADO CROMO SATINADA

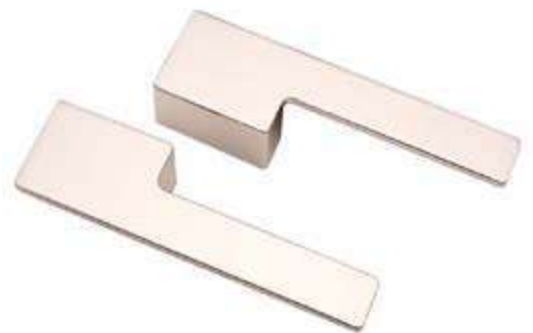

CÓDIGO	DESCRIPCIÓN
079-0901	JAL ACERO INOXIDABLE 304 CENTRO A CENTRO 128MM X149 MM L
079-0902	JAL ACERO INOXIDABLE 304 CENTRO A CENTRO 160MM X172 MM L
079-0903	JAL ACERO INOXIDABLE 304 CENTRO A CENTRO 192MM X204MM L
079-0904	JAL ACERO INOXIDABLE 304 CENTRO A CENTRO 224MM X236MM L
079-0905	JAL ACERO INOXIDABLE 304 CENTRO A CENTRO 256MM X 268MM L
079-0906	JAL ACERO INOXIDABLE 304 CENTRO A CENTRO 288MM X300MM L
079-0907	JAL ACERO INOXIDABLE 304 CENTRO A CENTRO 320MM X 332MM L
079-0908	JAL ACERO INOXIDABLE 304 CENTRO A CENTRO 352MM X 364MM L
079-0909	JAL ACERO INOXIDABLE 304 CENTRO A CENTRO 128MM X 140MML
079-0910	JAL ACERO INOXIDABLE 304 CENTRO A CENTRO 160MM X 172MML
079-0911	JAL ACERO INOXIDABLE 304 CENTRO A CENTRO 192MM X 204MML
079-0912	JAL ACERO INOXIDABLE 304 CENTRO A CENTRO 224MM X 236MML
079-0913	JAL ACERO INOXIDABLE 304 CENTRO A CENTRO 256MM X 268MML
079-0914	JAL ACERO INOXIDABLE 304 CENTRO A CENTRO 288MM X 300MML
079-0915	JAL ACERO INOXIDABLE 304 CENTRO A CENTRO 320MM X 332MML



CÓDIGO	DESCRIPCIÓN
079-0916	JAL.ACERO INOXIDABLE 304 CENTRO A CENTRO 128MM X 138MM L
079-0917	JAL.ACERO INOXIDABLE 304 CENTRO A CENTRO 160MM X 170MM L
079-0918	JAL.ACERO INOXIDABLE 304 CENTRO A CENTRO 192MM X 202MM L
079-0919	JAL.ACERO INOXIDABLE 304 CENTRO A CENTRO 224MM X 234MM L
079-0920	JAL.ACERO INOXIDABLE 304 CENTRO A CENTRO 256MM X 266MM L
079-0921	JAL.ACERO INOXIDABLE 304 CENTRO A CENTRO 288MM X 298MM L
079-0922	JAL.ACERO INOXIDABLE 304 CENTRO A CENTRO 320MM X 330MM L



079-0923	JAL.ACERO INOXIDABLE 304 CENTRO A CENTRO 128MM X 143MM L
079-0924	JAL.ACERO INOXIDABLE 304 CENTRO A CENTRO 160MM X 175MM L
079-0925	JAL.ACERO INOXIDABLE 304 CENTRO A CENTRO 192MM X 207MM L
079-0926	JAL.ACERO INOXIDABLE 304 CENTRO A CENTRO 224MM X 239MM L
079-0927	JAL.ACERO INOXIDABLE 304 CENTRO A CENTRO 256MM X 271MM L
079-0928	JAL.ACERO INOXIDABLE 304 CENTRO A CENTRO 288MM X 303MM L
079-0929	JAL.ACERO INOXIDABLE 304 CENTRO A CENTRO 320MM X 335MM L



CÓDIGO	DESCRIPCIÓN
079-0930	JAL.ACERO INOXIDABLE 304 CENTRO A CENTRO 128MM X 141MM L
079-0931	JAL.ACERO INOXIDABLE 304 CENTRO A CENTRO 160MM X 173MM L
079-0932	JAL.ACERO INOXIDABLE 304 CENTRO A CENTRO 192MM X 205MM L
079-0933	JAL.ACERO INOXIDABLE 304 CENTRO A CENTRO 224MM X 237MM L
079-0934	JAL.ACERO INOXIDABLE 304 CENTRO A CENTRO 256MM X 269MM L
079-0935	JAL.ACERO INOXIDABLE 304 CENTRO A CENTRO 288MM X 301MM L
079-0936	JAL.ACERO INOXIDABLE 304 CENTRO A CENTRO 320MM X 333MM L



079-0937	JAL.ACERO INOXIDABLE 304 CENTRO A CENTRO 128MM X 140MM L
079-0938	JAL.ACERO INOXIDABLE 304 CENTRO A CENTRO 160MM X 172MM L
079-0939	JAL.ACERO INOXIDABLE 304 CENTRO A CENTRO 192MM X 204MM L
079-0940	JAL.ACERO INOXIDABLE 304 CENTRO A CENTRO 224MM X 236MM L
079-0941	JAL.ACERO INOXIDABLE 304 CENTRO A CENTRO 256MM X 268MM L
079-0942	JAL.ACERO INOXIDABLE 304 CENTRO A CENTRO 288MM X 300MM L
079-0943	JAL.ACERO INOXIDABLE 304 CENTRO A CENTRO 320MM X 332MM L



CÓDIGO	DESCRIPCIÓN
079-0944	JALADERA DE ALUMINIO CC 32MM X 40MM LARGO CROMO MATE
079-0945	JAL. DE ALUMINIO CC 32MM X 40MM LARGO CROMO BRILLANTE
079-0946	JAL. DE ALUMINIO CC 32MM X 40MM LARGO CROMO SATINADO



079-0947	JALADERA ZAMAC 32MM X 40MM CROMO BRILLANTE
079-0948	JALADERA ZAMAC 32MM X 40MM CROMO SATINADO



079-0949	BOTÓN ZAMAC ACABADO CROMO BRILLANTE 35D
079-0950	BOTÓN ZAMAC ACABADO CROMO SATINADO 35D
079-0951	BOTÓN ZAMAC ACABADO CROMO BRILLANTE 25D
079-0952	BOTÓN ZAMAC ACABADO CROMO SATINADO 25D
079-0953	BOTÓN CUADRADO CROMO BRILLANTE 45MM X 20MM X16MM
079-0954	BOTÓN CUADRADO CROMO SATINADO 45MM X 20MM X16MM
079-0955	BOTÓN ZAMAC CROMO BRILLANTE 30MM X 20MM X 16MM
079-0956	BOTÓN ZAMAC CROMO SATINADO 30MM X 20MM X 16MM



CÓDIGO	DESCRIPCIÓN
079-0957	JALADERA CROMO BRILLANTE 32MM CC
079-0958	JALADERA CROMO 32MM CC SATINADO
079-0959	JALADERA CROMO BRILLANTE 160MM
079-0960	JALADERA CROMO SATINADO 160MM
079-0961	JALADERA CROMO BRILLANTE 32MM CC
079-0962	JALADERA CROMO SATINADO 32MM CC
079-0963	JALADERA CROMO BRILLANTE 160MM
079-0964	JALADERA CROMO SATINADO 160MM
079-0965	BATÓN ACABADO CROMO SATINADO
079-0966	JALADERA CROMO SATINADO 96MM CC



CÓDIGO	DESCRIPCIÓN
079-0969	JALADERA CROMO BRILLANTE 32MM CC
079-0970	JALADERA CROMO SATINADO 32MM CC
079-0971	JALADERA CROMO SATINADO 64MM CC
079-0972	JALADERA CROMO BRILLANTE 64MM CC
079-0973	JALADERA CROMO SATINADO 16MM CC
079-0974	JALADERA CROMO BRILLANTE 16MM CC
079-0975	JALADERA CROMO SATINADO 32MM CC
079-0976	JALADERA CROMO BRILLANTE 32MM CC
079-0982	JAL. DE SOBREPONER ALUMINIO 395MM LARGO 37MM X 10MM ALTO
079-1983	JALADERA DE ALUMINIO ACABADO CROMO SATIN 180MM
079-1984	JALADERA DE ALUMINIO ACABADO CROMO SATIN 200MM
079-1985	JALADERA DE ALUMINIO ACABADO CROMO SATIN 280MM
079-0983	JAL. DE SOBREPONER ALUMINIO 395MM LARGO 37MM X 10MM ALTO



CÓDIGO	DESCRIPCIÓN
792-0989	JALADERA TUBULAR ACERO INOXIDABLE HUECA NEGRA 64CC
792-0990	JALADERA TUBULAR ACERO INOXIDABLE HUECA NEGRA 96CC
792-0991	JALADERA TUBULAR ACERO INOXIDABLE HUECA NEGRA 128CC
792-0992	JALADERA TUBULAR ACERO INOXIDABLE HUECA NEGRA 160CC
792-0993	JALADERA TUBULAR ACERO INOXIDABLE HUECA NEGRA 192CC
792-0994	JALADERA TUBULAR ACERO INOXIDABLE HUECA NEGRA 156CC



792-1245 PERFIL DE ALUMINIO NEGRO A 3 METROS PARA PANEL DE 16MM

792-1242 PERFIL DE ALUMINIO NEGRO A 3 METROS PARA PANEL DE 16MM

PERFILES DE JALADERAS DE ALUMINIO 3MTS LARGO

CÓDIGO	DESCRIPCIÓN
079-1242	BX-9060 JALADERA PERFIL DE ALUMINIO
079-1243	BX-9061 JALADERA PERFIL DE ALUMINIO
079-1244	BX-9062 JALADERA PERFIL DE ALUMINIO
079-1245	BX-9063 JALADERA PERFIL DE ALUMINIO

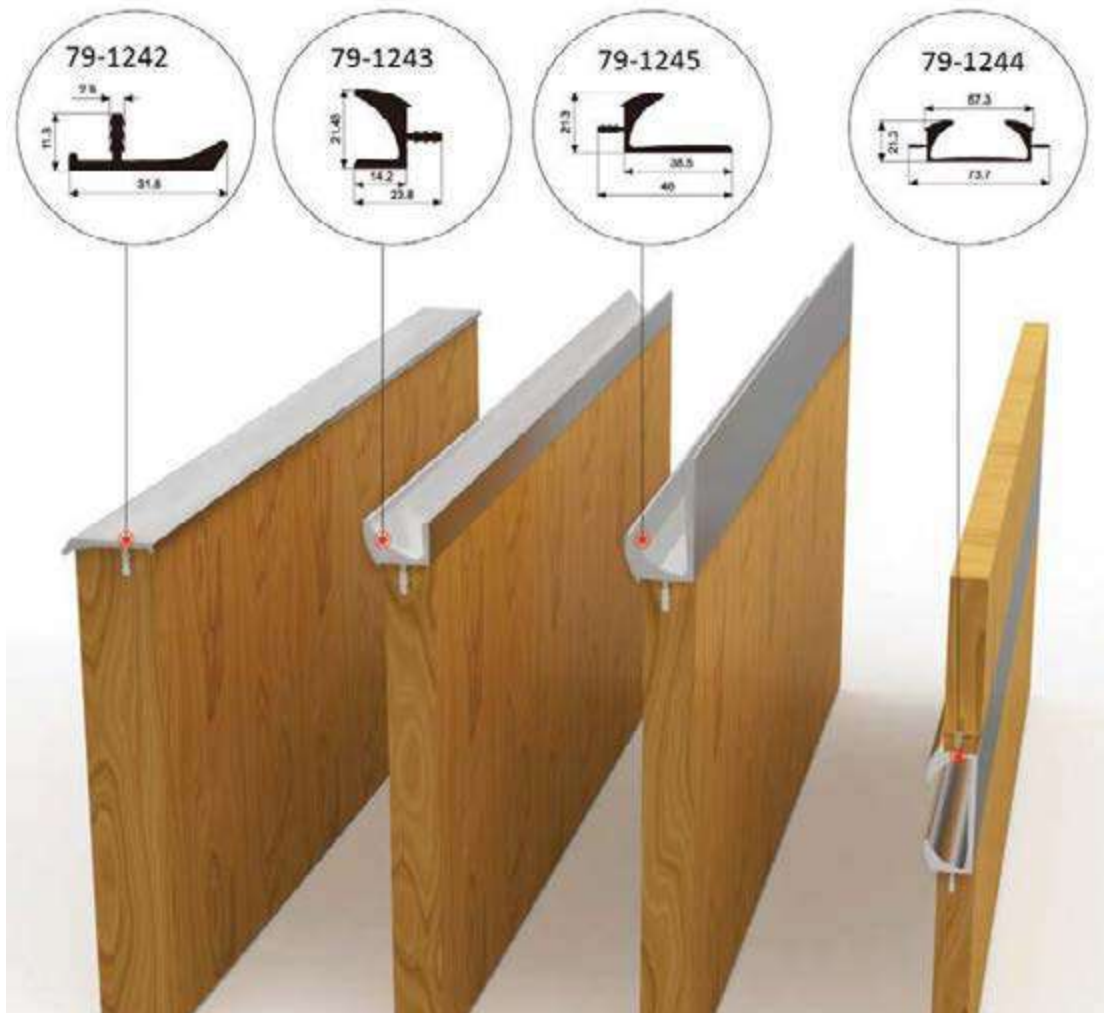

CÓDIGO	DESCRIPCIÓN
079-0984	JALADERA ALUMINIO DECORATIVA 5MTS LARGO 51.5MM ANCHO X 24MM ALTO
079-0985	TERMINAL IZQUIERDA JALADERA
079-0986	TERMINAL DERECHA JALADERA
079-0987	JALADERA ALUMINIO DECORATIVA 5MTS LARGO 67.7MM ANCHO X 24MM ALTO
079-0988	TERMINAL UNIVERSAL JALADERA



079-9122	JALADERA TUBULAR ACERO INOXIDABLE ACABADO HUECA CROMO SATINADO 40MM CC
079-0989	JALADERA ACERO INOXIDABLE ACABADO CROMO SATÍN HUECA 64MM CC
079-9123	JALADERA TUBULAR ACERO INOXIDABLE ACABADO HUECA CROMO SATINADO 96/136 MM CC
079-0990	JALADERA ACERO INOXIDABLE ACABADO CROMO SATÍN HUECA 96MM CC
079-0991	JALADERA ACERO INOXIDABLE ACABADO CROMO SATÍN HUECA 128MM CC
079-0992	JALADERA ACERO INOXIDABLE ACABADO CROMO SATÍN HUECA 160MM CC
079-0993	JALADERA ACERO INOXIDABLE ACABADO CROMO SATÍN HUECA 192MM CC
079-0994	JALADERA ACERO INOXIDABLE ACABADO CROMO SATÍN HUECA 256MM CC
079-9121	JALADERA TUBULAR ACERO INOXIDABLE ACABADO HUECA CROMO SATINADO 352MM CC



079-1101	JALADERA ZAMAC CROMO BRILLANTE 96MM CC
079-1102	JALADERA ZAMAC NIQUEL SATINADO 96MM CC
079-1103	JALADERA ZAMAC CROMO BRILLANTE 128MM CC
079-1104	JALADERA ZAMAC NIQUEL SATINADO 128MM CC
079-1105	JALADERA ZAMAC CROMO BRILLANTE 192MM CC
079-1106	JALADERA ZAMAC NIQUEL SATINADO 192MM CC
079-1107	JALADERA ZAMAC CROMO BRILLANTE 256MM CC
079-1108	JALADERA ZAMAC NIQUEL SATINADO 256MM CC



CÓDIGO	DESCRIPCIÓN
079-1109	JALADERA ZAMAC CROMO BRILLANTE 128MM CC
079-1110	JALADERA ZAMAC NIQUEL SATINADO 128MM CC
079-1111	JALADERA ZAMAC CROMO BRILLANTE 192MM CC
079-1112	JALADERA ZAMAC NIQUEL SATINADO 192MM CC
079-1113	JALADERA ZAMAC CROMO BRILLANTE 256MM CC
079-1114	JALADERA ZAMAC NIQUEL SATINADO 256MM CC
079-1115	JALADERA ZAMAC CROMO BRILLANTE 320MM CC
079-1116	JALADERA ZAMAC NIQUEL SATINADO 320MM CC



079-1117	JALADERA ZAMAC CROMO BRILLANTE 128MM CC
079-1118	JALADERA ZAMAC MATE NIQUEL SATINADO 128MM CC
079-1119	JALADERA ZAMAC CROMO BRILLANTE 192MM CC
079-1120	JALADERA ZAMAC MATE NIQUEL SATINADO 192MM CC
079-1121	JALADERA ZAMAC CROMO BRILLANTE 256MM CC
079-1122	JALADERA ZAMAC MATE NIQUEL SATINADO 256MM CC
079-1123	JALADERA ZAMAC CROMO BRILLANTE 320MM CC
079-1124	JALADERA ZAMAC MATE NIQUEL SATINADO 320MM CC

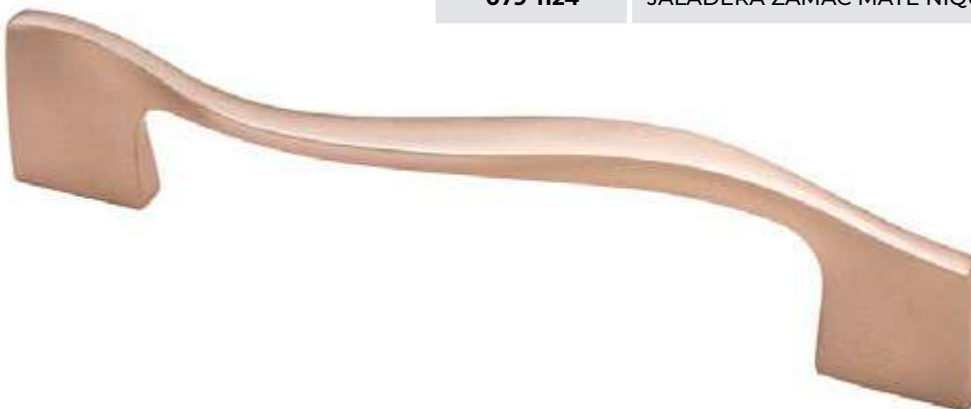

CÓDIGO	DESCRIPCIÓN
079-1125	JALADERA ZAMAC CROMO BRILLANTE 96MM CC
079-1126	JALADERA ZAMAC NIQUEL SATINADO 96MM CC
079-1127	JALADERA ZAMAC CROMO BRILLANTE 128MM CC
079-1128	JALADERA ZAMAC NIQUEL SATINADO 128MM CC
079-1129	JALADERA ZAMAC CROMO BRILLANTE 160MM CC
079-1130	JALADERA ZAMAC NIQUEL SATINADO 160MM CC
079-1131	JALADERA ZAMAC CROMO BRILLANTE 192MM CC
079-1132	JALADERA ZAMAC NIQUEL SATINADO 192MM CC
079-1133	JALADERA ZAMAC CROMO BRILLANTE 224MM CC
079-1134	JALADERA ZAMAC NIQUEL SATINADO 224MM CC
079-1135	JALADERA ZAMAC CROMO BRILLANTE 320MM CC
079-1136	JALADERA ZAMAC NIQUEL SATINADO 320MM CC



079-1137 JALADERA ZAMAC CROMO BRILLANTE

079-1138 JALADERA ZAMAC NIQUEL SATINADO

079-1139 JALADERA ZAMAC CROMO BRILLANTE 16MM CC

079-1140 JALADERA ZAMAC NIQUEL SATINADO 16MM CC

079-1141 JALADERA ZAMAC BRONCE ANTIGUO 16MM CC

079-1142 JALADERA ZAMAC CROMO BRILLANTE 96MM CC

079-1143 JALADERA ZAMAC NIQUEL SATINADO 96MM CC

079-1144 JALADERA ZAMAC BRONCE ANTIGUO 96MM CC

079-1145 JALADERA ZAMAC CROMO BRILLANTE 128MM CC

079-1146 JALADERA ZAMAC NIQUEL SATINADO 128MM CC

079-1147 JALADERA ZAMAC BRONCE ANTIGUO 128MM CC

079-1148 JALADERA ZAMAC CROMO BRILLANTE 160MM CC

079-1149 JALADERA ZAMAC NIQUEL SATINADO 160MM CC

079-1150 JALADERA ZAMAC BRONCE ANTIGUO 160MM CC

079-1151 JALADERA ZAMAC CROMO BRILLANTE 192MM CC

079-1152 JALADERA ZAMAC NIQUEL SATINADO 192MM CC

079-1153 JALADERA ZAMAC BRONCE ANTIGUO 192MM CC



CÓDIGO	DESCRIPCIÓN
079-1154	JALADERA ZAMAC CROMO BRILLANTE 96MM CC
079-1155	JALADERA ZAMAC MATE NIQUEL SATINADO 96MM CC
079-1156	JALADERA ZAMAC CROMO BRILLANTE 128MM CC
079-1157	JALADERA ZAMAC MATE NIQUEL SATINADO 128MM CC
079-1158	JALADERA ZAMAC CROMO BRILLANTE 160MM CC
079-1159	JALADERA ZAMAC MATE NIQUEL SATINADO 160MM CC
079-1160	JALADERA ZAMAC CROMO BRILLANTE 192MM CC
079-1161	JALADERA ZAMAC MATE NIQUEL SATINADO 192MM CC
079-1162	JALADERA ZAMAC CROMO BRILLANTE 256MM CC
079-1163	JALADERA ZAMAC MATE NIQUEL SATINADO 256MM CC
079-1164	JALADERA ZAMAC CROMO BRILLANTE 320MM CC
079-1165	JALADERA ZAMAC MATE NIQUEL SATINADO 320MM CC



079-1166 JALADERA ZAMAC CROMO BRILLANTE (40 DIÁMETRO)

079-1167 JALADERA ZAMAC NIQUEL SATINADO (40 DIÁMETRO)

079-1168 JALADERA ZAMAC CROMO BRILLANTE (60 DIÁMETRO)

079-1169 JALADERA ZAMAC NIQUEL SATINADO (60 DIÁMETRO)



CÓDIGO	DESCRIPCIÓN
079-1170	JALADERA ZAMAC CROMO BRILLANTE 128MM CC
079-1171	JALADERA ZAMAC MATE NIQUEL SATINADO 128MM CC
079-1172	JALADERA ZAMAC CROMO BRILLANTE 192MM CC
079-1173	JALADERA ZAMAC MATE NIQUEL SATINADO 192MM CC
079-1174	JALADERA ZAMAC CROMO BRILLANTE 256MM CC
079-1175	JALADERA ZAMAC MATE NIQUEL SATINADO 256MM CC
079-1176	JALADERA ZAMAC CROMO BRILLANTE 320MM CC
079-1177	JALADERA ZAMAC MATE NIQUEL SATINADO 320MM CC



079-1178	JALADERA ALUMINIO CROMO SATINADO 96MM
079-1179	JALADERA ALUMINIO CROMO BRILLANTE 96MM
079-1180	JALADERA ALUMINIO CROMO SATINADO 128MM
079-1181	JALADERA ALUMINIO CROMO BRILLANTE 128MM
079-1182	JALADERA ALUMINIO CROMO SATINADO 160MM
079-1183	JALADERA ALUMINIO CROMO BRILLANTE 160MM
079-1184	JALADERA ALUMINIO CROMO SATINADO 192MM
079-1185	JALADERA ALUMINIO CROMO BRILLANTE 192MM
079-1186	JALADERA ALUMINIO CROMO SATINADO 256MM
079-1187	JALADERA ALUMINIO CROMO BRILLANTE 256MM
079-1188	JALADERA ALUMINIO CROMO SATINADO 320MM
079-1189	JALADERA ALUMINIO CROMO BRILLANTE 320MM



CÓDIGO	DESCRIPCIÓN
079-1190	JALADERA ZAMAC CROMO BRILLANTE 128MM CC IZQ.
079-1190	JALADERA ZAMAC CROMO BRILLANTE 128MM CC DER.
079-1191	JALADERA ZAMAC NIQUELADO SATINADO 128MM CC IZQ.
079-1191	JALADERA ZAMAC NIQUELADO SATINADO 128MMCC DER



079-1192	JALADERA ZAMAC CROMO BRILLANTE 96MM CC
079-1193	JALADERA ZAMAC NIQUEL SATINADO 96MM CC
079-1194	JALADERA ZAMAC CROMO BRILLANTE 128MM CC
079-1195	JALADERA ZAMAC NIQUEL SATINADO 128MM CC
079-1196	JALADERA ZAMAC CROMO BRILLANTE 160MM CC
079-1197	JALADERA ZAMAC NIQUEL SATINADO 160MM CC
079-1198	JALADERA ZAMAC CROMO BRILLANTE 192MM CC
079-1199	JALADERA ZAMAC NIQUEL SATINADO 192MM CC
079-1200	JALADERA ZAMAC CROMO BRILLANTE 256MM CC
079-1201	JALADERA ZAMAC NIQUEL SATINADO 256MM CC
079-1202	JALADERA ZAMAC CROMO BRILLANTE 320MM CC
079-1203	JALADERA ZAMAC NIQUEL SATINADO 320MM CC

079-1204	JALADERA ZAMAC CROMO BRILLANTE 32MM CC
079-1205	JALADERA ZAMAC NIQUEL SATINADO 32MM CC
079-1206	JALADERA ZAMAC CROMO BRILLANTE 128MM CC
079-1207	JALADERA ZAMAC MATE NIQUEL SATINADO 128MM CC
079-1208	JALADERA ZAMAC CROMO BRILLANTE 160MM CC
079-1209	JALADERA ZAMAC MATE NIQUEL SATINADO 160MM CC
079-1210	JALADERA ZAMAC CROMO BRILLANTE 192MM CC
079-1211	JALADERA ZAMAC MATE NIQUEL SATINADO 192MM CC
079-1212	JALADERA ZAMAC CROMO BRILLANTE 256MM CC
079-1213	JALADERA ZAMAC MATE NIQUEL SATINADO 256MM CC
079-1214	JALADERA ZAMAC CROMO BRILLANTE 320MM CC
079-1215	JALADERA ZAMAC MATE NIQUEL SATINADO 320MM CC



CÓDIGO	DESCRIPCIÓN
079-1216	JALADERA ZAMAC CROMO BRILLANTE 128MM CC
079-1218	JALADERA ZAMAC CROMO BRILLANTE 160MM CC
079-1220	JALADERA ZAMAC CROMO BRILLANTE 192MM CC
079-1217	JALADERA ZAMAC CROMO SATINADO 128MM CC
079-1219	JALADERA ZAMAC CROMO SATINADO 160MM CC
079-1221	JALADERA ZAMAC CROMO SATINADO 192MM CC



079-1222	JALADERA ZAMAC 40MM X 30MM CROMO BRILLANTE
079-1223	JALADERA ZAMAC 40MM X 30MM CROMO SATINADO
079-1224	JALADERA ZAMAC 50MM X 38MM CROMO BRILLANTE
079-1225	JALADERA ZAMAC 50MM X 38MM CROMO SATINADO

079-1226	BOTÓN CUADRADO ZAMAC CROMO BRILLANTE 18MM X 18MM X 21MM ALTURA
079-1227	BOTÓN CUADRADO ZAMAC CROMO SATINADO 18MM X 18MM X 21MM ALTURA
079-1228	BOTÓN CUADRADO ZAMAC CROMO BRILLANTE 25MM X 25MM X 25MM ALTURA
079-1229	BOTÓN CUADRADO ZAMAC CROMO SATINADO 25MM X 25MM X 25MM ALTURA



079-1230	JALADERA ZAMAC CROMO BRILLANTE 128MM CC
079-1232	JALADERA ZAMAC CROMO BRILLANTE 192MM CC
079-1231	JALADERA ZAMAC CROMO BRILLANTE 128MM CC
079-1233	JALADERA ZAMAC CROMO BRILLANTE 192MM CC

079-1238	JALADERA ZAMAC CROMO BRILLANTE 160MM CC
079-1239	JALADERA ZAMAC ACERO INOXIDABLE 160MM CC
079-1240	BOTÓN ZAMAC CROMO BRILLANTE
079-1241	BOTÓN ZAMAC ACERO INOXIDABLE

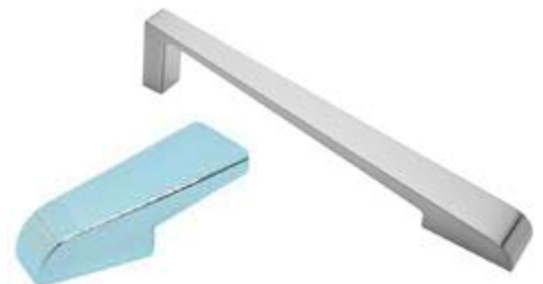

CÓDIGO	DESCRIPCIÓN
079-1579	JALADERA ALUMINIO CC 96MM ACABADO SS
079-1580	JALADERA ALUMINIO CC 128MM ACABADO SS
079-1581	JALADERA ALUMINIO CC 160MM ACABADO SS



079-1582	JALADERA ALUMINIO CC 96MM ACABADO SS
079-1583	JALADERA ALUMINIO CC 128MM ACABADO SS
079-1584	JALADERA ALUMINIO CC 160MM ACABADO SS
079-1585	JALADERA ALUMINIO CC 192MM ACABADO SS
079-1586	JALADERA ALUMINIO CC 256MM ACABADO SS
079-1587	JALADERA ALUMINIO CC 320MM ACABADO SS

079-1588	JALADERA ALUMINIO CC96MM ACABADO SS
079-1589	JALADERA ALUMINIO CC128MM ACABADO SS
079-1590	JALADERA ALUMINIO CC160MM ACABADO SS
079-1591	JALADERA ALUMINIO CC224MM ACABADO SS
079-1592	JALADERA ALUMINIO CC288MM ACABADO SS



079-1593-1594

079-1593	JALADERA ZAMAC CROMO BRILLANTE
079-1594	JALADERA ZAMAC CROMO SATINADO
079-1595	BOTÓN CROMO SATINADO 28MML X 28MMW X 27MMH
079-1596	JALADERA ZAMAC CROMO SATINADO 128MM CC
079-1597	JALADERA ZAMAC NIQUEL SATINADO
079-1598	JALADERA ZAMAC NIQUEL SATINADO 128MM CC



079-1595



079-1597



079-1596



079-1598

CÓDIGO	DESCRIPCIÓN
079-1638	JALADERA NIQUEL CEPILLADO 64CC
079-1640	JALADERA NIQUEL CEPILLADO 160CC
079-1642	JALADERA NIQUEL CEPILLADO 224CC
079-1644	JALADERA NIQUEL CEPILLADO 320CC



079-1646 JALADERA ZAMAC NEGRO NIQUELADO 96 MM

079-1648 JALADERA ZAMAC NEGRO NIQUELADO 160 MM

079-1647 JALADERA ZAMAC LATÓN 96 MM

079-1649 JALADERA ZAMAC LATÓN 160 MM



CÓDIGO	DESCRIPCIÓN	MEDIDA
079-1675	JALADERA DE ALUMINIO ACABADO LATÓN	1000MM
079-1674	JALADERA DE ALUMINIO ACABADO LATÓN	600MM
079-1673	JALADERA DE ALUMINIO ACABADO LATÓN	300MM



CÓDIGO	DESCRIPCIÓN	MEDIDA
792-1675	JALADERA DE ALUMINIO ACABADO NEGRO	1000MM
792-1674	JALADERA DE ALUMINIO ACABADO NEGRO	600MM
792-1673	JALADERA DE ALUMINIO ACABADO NEGRO	300MM



CÓDIGO	DESCRIPCIÓN	MEDIDA
079-1678	JALADERA DE ALUMINIO ACABADO LATÓN	1000MM
079-1677	JALADERA DE ALUMINIO ACABADO LATÓN	600MM
079-1676	JALADERA DE ALUMINIO ACABADO LATÓN	300MM



CÓDIGO	DESCRIPCIÓN	MEDIDA
792-1678	JALADERA DE ALUMINIO ACABADO NEGRO	1000MM
792-1677	JALADERA DE ALUMINIO ACABADO NEGRO	600MM
792-1676	JALADERA DE ALUMINIO ACABADO NEGRO	300MM



CÓDIGO	DESCRIPCIÓN	MEDIDA
079-1679	JALADERA DE ALUMINIO ACABADO LATÓN	300MM
079-1680	JALADERA DE ALUMINIO ACABADO LATÓN	600MM
079-1681	JALADERA DE ALUMINIO ACABADO LATÓN	1000MM



CÓDIGO	DESCRIPCIÓN	MEDIDA
792-1681	JALADERA DE ALUMINIO ACABADO NEGRO	1000MM
792-1680	JALADERA DE ALUMINIO ACABADO NEGRO	600MM
792-1679	JALADERA DE ALUMINIO ACABADO NEGRO	300MM



JALADERA HUECA DORADA ACERO INOXIDABLE SS201

CÓDIGO	MEDIDAS
791-0989	64/124MM
791-0990	96/156MM
791-0991	128/188MM
791-0992	160/220MM
791-0993	192/252MM
791-0994	256/316MM

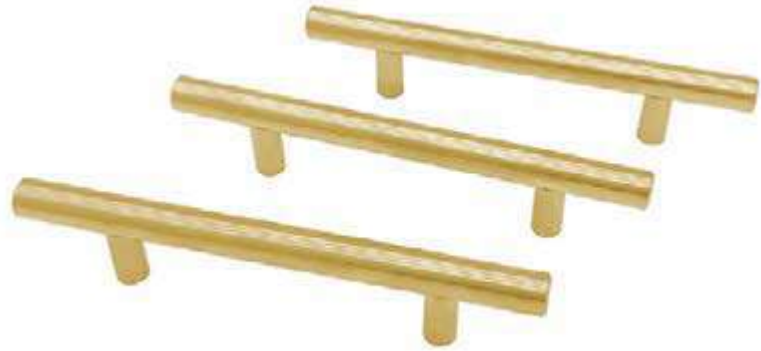

JALADERA TIPO L ALUMINIO LATÓN SATINADO

CÓDIGO	MEDIDAS
791-0217	64MM
791-0218	96MM
791-0219	128MM
791-0220	160MM
791-0221	224MM
791-0222	288MM

JALADERAS DE ALUMINIO LATÓN SATINADO

CÓDIGO	MEDIDAS
791-1579	96MM
791-1580	128MM
791-1581	160MM

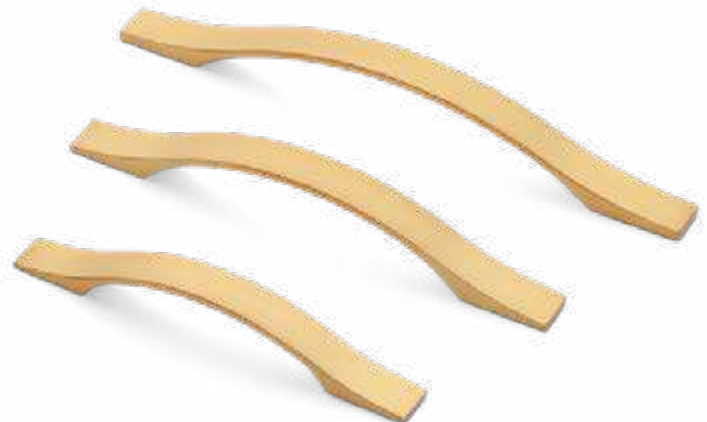

JALADERAS DE ALUMINIO LATÓN SATINADO

CÓDIGO	MEDIDAS
791-1582	96MM
791-1583	128MM
791-1584	160MM
791-1585	192MM
791-1586	256MM
791-1587	320MM

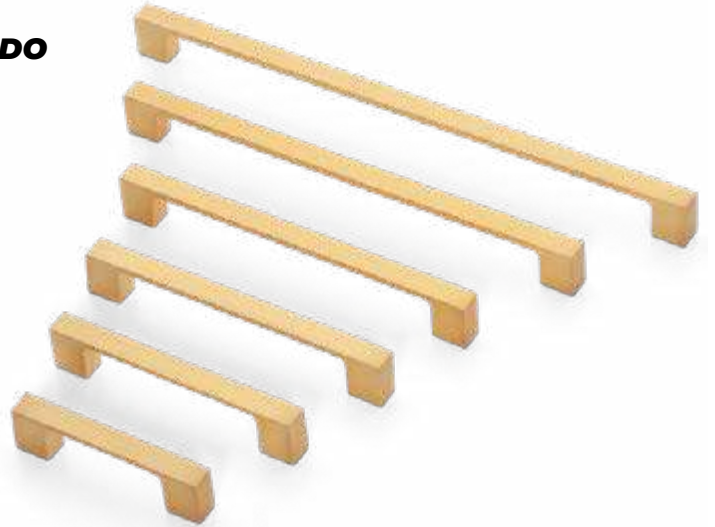

JALADERA DE ALUMINIO LATÓN SATINADO

CÓDIGO	MEDIDAS
791-1588	96MM
791-1589	128MM
791-1590	160MM
791-1591	224MM
791-1592	288MM

JALADERA DE LATÓN SATINADO

CÓDIGO	MEDIDAS
079-1692	64/92MM
079-1693	160/229MM
079-1694	224/293MM
079-1695	320/389MM

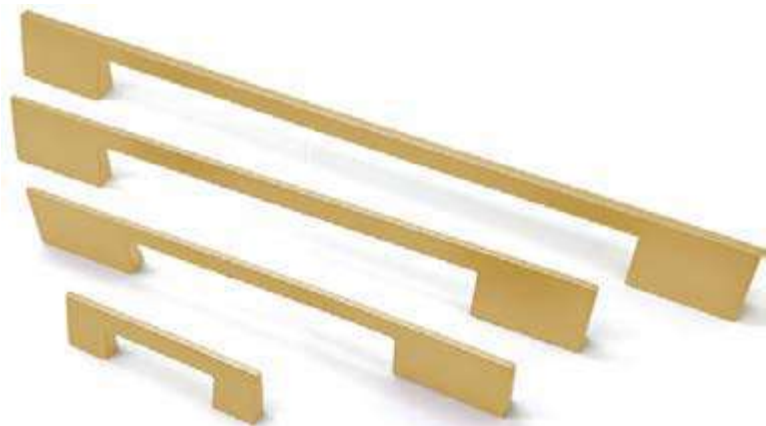

**NUEVO
PRODUCTO**

792-0443

BOTÓN ZAMAC 30MM X 30MM X 24 MMH

- ACABADO NEGRO
- MEDIDA: 30MM
- ALTURA: 24MM
- CON TORNILLOS #8/32 X 1"



791-0443

BOTÓN ZAMAC 30MM X 30MM X 24 MMH

- ACABADO LATÓN SATINADO
- MEDIDA: 30MM
- ALTURA: 24MM
- CON TORNILLOS #8/32 X 1"



791-0459

BOTÓN ZAMAC 38MM X 26 MMH

- ACABADO LATÓN SATINADO
- MEDIDA: 38MM
- ALTURA: 26MM
- CON TORNILLOS #8/32 X 1"



079-1696

BOTON NIQUEL ACERO HUECO 37X29(H)MM



079-1699

BOTON NIQUEL ACERO HUECO 28X23(H)MM



079-1697

BOTON NEGRO ACERO HUECO 37X29(H)MM

079-1700

BOTON NEGRO ACERO HUECO 28X23(H)MM

**NUEVO
PRODUCTO**

079-1698

BOTON LATON ACERO HUECO 37X29(H)MM

079-1701

BOTON LATON ACERO HUECO 28X23(H)MM



CÓDIGO	DESCRIPCIÓN
079-1484	BOTON CUADRADO SATIN 28.5 L X 28.5 AN X 27 AL
791-1484	BOTON CUADRADO LATON SATIN 28.5 L X 28.5 AN X 27 AL
792-1484	BOTON CUADRADO NEGRO 28.5 L X 28.5 AN X 27 AL



CÓDIGO	DESCRIPCIÓN
079-1485	BOTON SATIN
791-1485	BOTON LATON SATIN
792-1485	BOTON NEGRO



CÓDIGO	DESCRIPCIÓN
079-1486	BOTON SATIN
791-1486	BOTON LATON SATIN
792-1486	BOTON NEGRO



CÓDIGO	DESCRIPCIÓN
792-1492	JALADERA NEGRA 96MM
792-1493	JALADERA NEGRA 128MM
792-1494	JALADERA NEGRA 160MM
792-1495	JALADERA NEGRA 192MM
792-1496	JALADERA NEGRA 256MM

079-1492	JALADERA SATIN 96MM
079-1493	JALADERA SATIN 128M
079-1494	JALADERA SATIN 160MM
079-1495	JALADERA SATIN 192MM
079-1496	JALADERA SATIN 256MM

791-1492	JALADERA LATON SATIN 96MM
791-1493	JALADERA LATON SATIN 128M
791-1494	JALADERA LATON SATIN 160MM
791-1495	JALADERA LATON SATIN 192MM
791-1496	JALADERA LATON SATIN 256MM

792-1497	JALADERA NEGRA 96MM
792-1498	JALADERA NEGRA 128M
792-1499	JALADERA NEGRA 160MM
792-1500	JALADERA NEGRA 192MM
792-1501	JALADERA NEGRA 256MM

079-1497	JALADERA SATIN 96MM
079-1498	JALADERA SATIN 128M
079-1499	JALADERA SATIN 160MM
079-1500	JALADERA SATIN 192MM
079-1501	JALADERA SATIN 256MM



**NUEVO
PRODUCTO**



CÓDIGO	DESCRIPCIÓN
792-1502	JALADERA NEGRA 96MM
792-1503	JALADERA NEGRA 128M
792-1504	JALADERA NEGRA 160MM
792-1505	JALADERA NEGRA 192MM



**NUEVO
PRODUCTO**

079-1502 JALADERA SATIN 96MM

079-1503 JALADERA SATIN 128M

079-1504 JALADERA SATIN 160MM

079-1505 JALADERA SATIN 192MM

792-1506 JALADERA NEGRA 96MM

792-1507 JALADERA NEGRA 128M

792-1508 JALADERA NEGRA 160MM

792-1509 JALADERA NEGRA 192MM



079-1506 JALADERA SATIN 96MM

079-1507 JALADERA SATIN 128M

079-1508 JALADERA SATIN 160MM

079-1509 JALADERA SATIN 192MM

792-1510 JALADERA NEGRA 96MM

792-1511 JALADERA NEGRA 128M



079-1510 JALADERA SATIN 96MM

079-1511 JALADERA SATIN 128M

**NUEVO
PRODUCTO**

CÓDIGO	DESCRIPCIÓN
791-1512	JALADERA LATÓN SATIN 76MM
791-1513	JALADERA LATÓN SATIN 153M
791-1514	JALADERA LATÓN SATIN 230MM



792-1512	JALADERA NEGRA 76MM
792-1513	JALADERA NEGRA 153M
792-1514	JALADERA NEGRA 230MM



079-1512	JALADERA SATIN 76MM
079-1513	JALADERA SATIN 153M
079-1514	JALADERA SATIN 230MM



792-1515	BOTON Ø29*H23 NEGRO
079-1515	BOTON Ø29*H23 SATIN
792-1507	BOTON Ø29*H23 NEGRO



079-1516	BOTON W30*H25 SATIN
792-1516	BOTON W30*H25 NEGRO



079-1517	BOTON SATIN
792-1517	BOTON NEGRO



079-1518	BOTON L30*W27*H22 SATIN
792-1518	BOTON L30*W27*H22 NEGRO



CÓDIGO	DESCRIPCIÓN
079-1090	JALADERA ZAMAC 160MM CTC X 190MM CROMO
079-1091	JALADERA ZAMAC 160MM CTC X 190MM NIQUELADO
079-1092	JALADERA ZAMAC 160MM CTC X 180MM CROMO
079-1093	JALADERA ZAMAC 160MM CTC X 180MM NEGRO NIQUELADO



079-1094	JALADERA ZAMAC 128MM CTC X 145MM NEGRO ANTIGUO
079-1095	JALADERA ZAMAC 160MM CTC X 175MM NEGRO ANTIGUO
079-1096	ALADERA ZAMAC NEGRO ANTIGUO
079-1097	JALADERA ZAMAC 192MM CTC X 290MM NEGRO EPOXY



CÓDIGO	DESCRIPCIÓN
079-1098	JALADERA ZAMAC 160MM CTC X 170MM CROMO
079-1099	JALADERA ZAMAC 160MM CTC X 170MM CROMO
079-1100	JALADERA ZAMAC 160MM CTC X 180MM TIN
079-1247	JALADERA CORRUGADA NICKEL PULIDO 2788SA-096 CTC /136.SNA.29
079-1249	JALADERA CORRUGADA NICKEL PULIDO 2788SA-128 CTC /168.SNA.29
079-1251	JALADERA CORRUGADA NICKEL PULIDO 2788SA-160 CTC /200.SNA.29
079-1253	JALADERA CORRUGADA NICKEL PULIDO 2788SA-192 CTC /232.SNA.29
079-1255	BOTON CORRUGADO NICKEL PULIDO 2788SA-SNA.29



079-1246 JALADERA CORRUGADA CROMO BRILLANTE 2788SA-096 CTC /136.PC.29

079-1248 JALADERA CORRUGADA CROMO BRILLANTE 2788SA-128 CTC /168.PC.29

079-1250 JALADERA CORRUGADA CROMO BRILLANTE 2788SA-160 CTC /200.PC.29

079-1252 JALADERA CORRUGADA CROMO BRILLANTE 2788SA-192 CTC /232.PC.29

079-1254 BOTON CORRUGADA CROMO BRILLANTE 2788SA-PC.29



CÓDIGO	DESCRIPCIÓN
079-1256	BOTON CROMO BRILLANTE 16 CTC
079-1257	BOTON CROMO BRILLANTE 16 CTC



079-1258 JALADERA CROMO BRILLANTE 96 CTC

079-1259 JALADERA SATIN NIQUEL 96 CTC

079-1260 JALADERA CROMO BRILLANTE 160 CTC

079-1261 JALADERA SATIN NIQUEL 160 CTC

079-1262 JALADERA CROMO BRILLANTE 96 CTC

079-1263 JALADERA SATIN NIQUEL 96 CTC

079-1264 JALADERA CROMO BRILLANTE 128 CTC

079-1265 JALADERA SATIN NIQUEL 128 CTC

079-1266 JALADERA CROMO BRILLANTE 160 CTC

079-1267 JALADERA SATIN NIQUEL 160 CTC



079-1268 JALADERA CROMO BRILLANTE 45 CTC

079-1269 JALADERA SATIN NIQUEL 45 CTC



CÓDIGO	DESCRIPCIÓN
079-1270	JALADERA NICKEL LATON PULIDO 96 CTC
079-1272	JALADERA NICKEL LATON PULIDO 160 CTC
792-1270	JALADERA DE EMBUTIR NEGRA 96MM
792-1272	JALADERA DE EMBUTIR NEGRA 160MM



079-1274 JALADERA NEGRA 96 CTC

079-1275 JALADERA NEGRA 128 CTC

079-1276 JALADERA NEGRA 160 CTC

079-1277 BOTON CROMO BRILLANTE

079-1278 BOTON SATIN NIQUEL



079-1279 BOTON CROMO BRILLANTE

079-1280 BOTON SATIN NIQUEL

079-1281 BOTON SATIN NIQUEL

079-1282 JALADERA SATIN NIQUEL 96 CTC



CÓDIGO	DESCRIPCIÓN
079-1283	JALADERA ALUMINIO CROMADO PULIDO 96MM CC COLOR NUEZ
079-1284	JALADERA ALUMINIO CROMO BRILLANTE 96MM CC COLOR NUEZ
079-1285	JALADERA ALUMINIO CROMADO PULIDO 128MM CC COLOR NUEZ
079-1286	JALADERA ALUMINIO CROMO BRILLANTE 128MM CC COLOR NUEZ
079-1287	JALADERA ALUMINIO CROMADO PULIDO 160MM CC COLOR NUEZ
079-1288	JALADERA ALUMINIO CROMO BRILLANTE 160MM CC COLOR NUEZ
079-1289	JALADERA ALUMINIO CROMADO PULIDO 192MM CC COLOR NUEZ
079-1290	JALADERA ALUMINIO CROMO BRILLANTE 192MM CC COLOR NUEZ



792-0217	JALADERA ALUMINIO NEGRO 64MM
792-0218	JALADERA ALUMINIO NEGRO 96MM
792-0219	JALADERA ALUMINIO NEGRO 128MM
792-0220	JALADERA ALUMINIO NEGRO 160MM
792-0221	JALADERA ALUMINIO NEGRO 224MM
792-0222	JALADERA ALUMINIO NEGRO 288MM

792-1579	JALADERA ALUMINIO NEGRO 96MM
792-1580	JALADERA ALUMINIO NEGRO 128MM
792-1581	JALADERA ALUMINIO NEGRO 160MM



CÓDIGO	DESCRIPCIÓN
792-1983	JALADERA ALUMINIO NEGRO 96MM
792-1984	JALADERA ALUMINIO NEGRO 128MM
792-1985	JALADERA ALUMINIO NEGRO 192MM



792-1582 JALADERA ALUMINIO NEGRO 96MM

792-1583 JALADERA ALUMINIO NEGRO 128MM

792-1584 JALADERA ALUMINIO NEGRO 160MM

792-1585 JALADERA ALUMINIO NEGRO 192MM

792-1586 JALADERA ALUMINIO NEGRO 256MM

792-1587 JALADERA ALUMINIO NEGRO 320MM

792-1588 JALADERA ALUMINIO NEGRO 96MM

792-1589 JALADERA ALUMINIO NEGRO 128MM

792-1590 JALADERA ALUMINIO NEGRO 160MM

792-1591 JALADERA ALUMINIO NEGRO 224MM

792-1592 JALADERA ALUMINIO NEGRO 288MM



079-1639 JALADERA NEGRO MATE 64CC

079-1641 JALADERA NEGRO MATE 160CC

079-1643 JALADERA NEGRO MATE 224CC

079-1646 JALADERA NEGRO MATE 320CC

079-1620 JALADERA PARA EMBUTIR 96CC



CÓDIGO	DESCRIPCIÓN
079-1606	BOTÓN NEGRO MATE 30MM
079-1609	BOTÓN NEGRO MATE 25MM
079-1612	BOTÓN NEGRO MATE 25MM
079-1618	BOTÓN NEGRO MATE 34MM



079-1603 BOTÓN NEGRO MATE 32MM

079-1629 BOTÓN NEGRO MATE 38MM

079-1632 BOTÓN NEGRO MATE 32MM

079-1635 BOTÓN NEGRO MATE 32MM

079-1600 BOTÓN NEGRO MATE 29MM



079-1626 BOTÓN NEGRO MATE 31MM

079-1621 BOTÓN NEGRO MATE 32MM

079-1615 BOTÓN NEGRO MATE 32MM

079-1625 BOTÓN LATÓN 51CC

079-1624 JALADERA LATÓN 102CC



CÓDIGO	DESCRIPCIÓN
079-1604	BOTÓN LATÓN 32MM
079-1637	BOTÓN LATÓN 32MM
079-1613	BOTÓN LATÓN 25MM



079-1623 BOTÓN LATÓN 32MM

079-1616 BOTÓN LATÓN 32MM

079-1601 BOTÓN LATÓN 29MM

079-1628 BOTÓN LATÓN 31MM

079-1610 BOTÓN LATÓN 25MM

079-1631 BOTÓN LATÓN 38MM

079-1634 BOTÓN LATÓN 30MM



079-1610

079-1631

079-1634

079-1627 BOTÓN NIQUEL CEPILLADO 31MM

079-1633 BOTÓN NIQUEL CEPILLADO 30MM



079-1627

079-1633

079-1619 BOTÓN LATÓN 34MM

079-1617 BOTÓN NIQUEL CEPILLADO 34MM



CÓDIGO	DESCRIPCIÓN
079-1614	BOTÓN NIQUEL CEPILLADO 32MM
079-1602	BOTÓN NIQUEL CEPILLADO 32MM
079-1630	BOTÓN NIQUEL CEPILLADO 34MM



079-1614



079-1602



079-1630



079-1622 BOTÓN NIQUEL CEPILLADO 32MM

079-1608 BOTÓN NIQUEL CEPILLADO 32MM

079-1611 BOTÓN NIQUEL CEPILLADO 25MM

079-1636 BOTÓN NIQUEL CEPILLADO 32MM

079-1605 BOTÓN NIQUEL CEPILLADO 30MM



079-1622



079-1608



079-1650 BOTÓN ZAMAC LATÓN 35MM X 28MM

079-1651 BOTÓN ZAMAC NEGRO 35MM X 28MM

079-1658 BOTÓN PESCADO

079-1659 BOTÓN CARACOL

079-1660 BOTÓN CONCHA

079-1661 BOTÓN ESTRELLA DE MAR



CÓDIGO	DESCRIPCIÓN
079-1655	JALADERA ZAMAC LATÓN 160MM
079-1654	JALADERA ZAMAC NEGRA 160MM



079-1652 JALADERA ZAMAC LATÓN 160MM

079-1653 JALADERA ZAMAC NEGRA 160MM

079-1656 JALADERA ZAMAC NEGRA 160MM

079-1657 BOTÓN ZAMAC NEGRO 32MM





CÓDIGO	DESCRIPCIÓN
074-0153	CUP NEGRO 76MM
074-0154	CUP CROMO 76MM
074-0155	CUP BRONCE 76MM
074-0168	CUP CHAMPAGNE 76MM
074-0156	BOTON KANE SATIN NIQUEL 30 MM DIAMETRO
074-0157	JALADERA KANE SATIN NIQUEL 96 MM CTC
074-0158	JALADERA KANE SATIN NIQUEL 128 MM CTC
074-0159	BOTON KANE BRONCE 30 MM DIAMETRO
074-0160	JAL KANE BRONCE 96 MM CTC
074-0161	JAL KANE BRONCE 128 MM CTC
074-0162	BOTON REVITALIZE SATIN NIQUEL 32 MM CTC
074-0163	JALADERA REVITALIZE SATIN NIQUEL 96 MM CTC



074-0156



074-0157



074-0158



074-0159



074-0162



074-0160



074-0163



074-0161

CÓDIGO	DESCRIPCIÓN
074-0164	JALADERA REVITALIZE SATIN NIQUEL 128 MM CTC
074-0165	BOTON REVITALIZE SATIN BRONCE 32 MM CTC
074-0166	JALADERA REVITALIZE BRONCE 96 MM CTC
074-0167	JALADERA REVITALIZE BRONCE 128 MM CTC



BLACKROCK CHAMPAGNE BRONZE

074-0169	BOTÓN 30 MM
074-0170	BOTÓN CUADRADO BLACK ROCK CHAMPAGNE BRONZE 30MM
074-0171	BOTÓN BLACK ROCK CHAMPAGNE BRONZE 41MM
074-0172	BOTÓN CUADRADO BLACK ROCK CHAMPAGNE BRONZE 38MM
074-0173	BLACK ROCK CHAMPAGNE BRONZE 46MM
074-0174	JALADERA BLACK ROCK CHAMPAGNE 96MM
074-0175	JALADERA BLACK ROCK CHAMPAGNE 128MM
074-0176	JALADERA BLACK ROCK CHAMPAGNE 160MM



ST VINCENT CHAMPAGNE BRONZE

074-0177	BOTÓN ST VINCENT CHAMPAGNE BRONZE 64MM
074-0178	JALADERA ST VINCENT CHAMPAGNE 96MM
074-0179	JALADERA ST VINCENT CHAMPAGNE 128MM
074-0180	JALADERA ST VINCENT CHAMPAGNE 160MM



AMEROCK - JALADERAS

CÓDIGO	DESCRIPCIÓN
074-0012	JALADERA BLACKROCK SATIN NIQUEL 33MM CTC
074-0013	JALADERA BLACKROCK SATIN NIQUEL 30MM CTC
074-0014	JALADERA BLACKROCK SATIN NIQUEL 28MM CTC
074-0015	JALADERA BLACKROCK SATIN NIQUEL 44MM CTC
074-0016	JALADERA BLACKROCK SATIN NIQUEL 76MM CTC
074-0017	JALADERA BLACKROCK SATIN NIQUEL 96MM CTC
074-0018	JALADERA BLACKROCK SATIN NIQUEL 128MM CTC
074-0019	JALADERA BLACKROCK SATIN NIQUEL 160MM CTC



074-0013-0014



074-0012-0015



074-0016-0019

074-0020 074-0022



074-0021 074-0023



074-0024 -0027

074-0020	JALADERA BLACKROCK NEGRO BRONCE 33MM CTC
074-0021	JALADERA BLACKROCK NEGRO BRONCE 30MM CTC
074-0022	JALADERA BLACKROCK NEGRO BRONCE 38MM CTC
074-0023	JALADERA BLACKROCK NEGRO BRONCE 44MM CTC
074-0024	JALADERA BLACKROCK NEGRO BRONCE 76MM CTC
074-0025	JALADERA BLACKROCK NEGRO BRONCE 96MM CTC
074-0026	JALADERA BLACKROCK NEGRO BRONCE 128MM CTC
074-0027	JALADERA BLACKROCK NEGRO BRONCE 160MM CTC

CÓDIGO	DESCRIPCIÓN
074-0030	JALADERA BLACKROCK CHAMPAGNE 33MM CTC
074-0031	JALADERA BLACKROCK CHAMPAGNE 30MM CTC
074-0032	JALADERA BLACKROCK CHAMPAGNE 38MM CTC
074-0033	JALADERA BLACKROCK CHAMPAGNE 44MM CTC
074-0034	JALADERA BLACKROCK CHAMPAGNE 76MM CTC
074-0035	JALADERA BLACKROCK CHAMPAGNE 96MM CTC
074-0036	JALADERA BLACKROCK CHAMPAGNE 128MM CTC
074-0037	JALADERA BLACKROCK CHAMPAGNE 160MM CTC



074-0030 074-0032



074-0031 074-0033



074-0034-0037



074-0039 074-0041



074-0040 074-0042

074-0039 BOTON BLACKROCK 33MM DIÁMETRO

074-0040 BOTON BLACKROCK 30MM DIÁMETRO

074-0041 BOTON BLACKROCK CROMO 44MM DIÁMETRO

074-0042 BOTON BLACKROCK CROMO 38MM DIÁMETRO

074-0043 JALADERA BLACKROCK CROMO 76MM CTC

074-0044 JALADERA BLACKROCK CROMO 96MM CTC

074-0045 JALADERA BLACKROCK CROMO 128MM CTC

074-0046 JALADERA BLACKROCK CROMO 160MM CTC

074-0047 PENDIENTE BLACKROCK CROMO

074-0043-0046



074-0047

CÓDIGO	DESCRIPCIÓN
074-0048	BOTON BLACKROCK BRONCE 33MM DIÁMETRO
074-0049	BOTON BLACKROCK BRONCE 30MM DIÁMETRO
074-0050	BOTON BLACKROCK BRONCE 44MM DIÁMETRO
074-0051	BOTON BLACKROCK BRONCE 38MM DIÁMETRO
074-0052	JALADERA BLACKROCK BRONCE 76MM CTC
074-0053	JALADERA BLACKROCK BRONCE 96MM CTC
074-0054	JALADERA BLACKROCK BRONCE 128MM CTC
074-0055	JALADERA BLACKROCK BRONCE 160MM CTC
074-0056	PENDIENTE BLACKROCK BRONCE



074-0049 074-0051

074-0048 074-0050



074-0052 074-0055

074-0056



074-0057

074-0058



074-0059-0045



074-0057 JALADERA WESTERLY SATIN NIQUEL 33 CTC

074-0058 JALADERA WESTERLY SATIN NIQUEL 30 CTC

074-0059 JALADERA WESTERLY SATIN NIQUEL 76 CTC

074-0060 JALADERA WESTERLY SATIN NIQUEL 96 CTC

074-0061 JALADERA WESTERLY SATIN NIQUEL 128 CTC

074-0062 JALADERA WESTERLY SATIN NIQUEL 160 CTC

074-0045 JALADERA BLACKROCK CROMO 128MM CTC

CÓDIGO	DESCRIPCIÓN
074-0063	BOTON WESTERLY CROMO 33MM DIÁMETRO
074-0064	BOTON WESTERLY CROMO 30MM DIÁMETRO
074-0065	JALADERA WESTERLY CROMO 76MM CTC
074-0066	JALADERA WESTERLY CROMO 96MM CTC
074-0067	JALADERA WESTERLY CROMO 128MM CTC
074-0068	JALADERA WESTERLY CROMO 160MM CTC



074-0069	BOTON WESTERLY CHAMPAGNE 33MM DIÁMETRO
074-0070	BOTON WESTERLY CHAMPAGNE 30MM DIÁMETRO
074-0071	JALADERA WESTERLY CHAMPAGNE 76MM CTC
074-0072	JALADERA WESTERLY CHAMPAGNE 96MM CTC
074-0073	JALADERA WESTERLY CHAMPAGNE 128MM CTC
074-0074	JALADERA WESTERLY CHAMPAGNE 160MM CTC

074-0075	BOTON WESTERLY BRONCE 33MM DIÁMETRO
074-0076	BOTON WESTERLY BRONCE 30MM DIÁMETRO
074-0077	JALADERA WESTERLY BRONCE 76MM CTC
074-0078	JALADERA WESTERLY BRONCE 96MM CTC
074-0079	JALADERA WESTERLY BRONCE 128MM CTC
074-0080	JALADERA WESTERLY BRONCE 160MM CTC



CÓDIGO	DESCRIPCIÓN
074-0081	BOTON WESTERLY NEGRO BRONCE 33MM DIÁMETRO
074-0082	BOTON WESTERLY NEGRO BRONCE 30MM DIÁMETRO
074-0083	JALADERA WESTERLY NEGRO BRONCE 76MM CTC
074-0084	JALADERA WESTERLY NEGRO BRONCE 96MM CTC
074-0085	JALADERA WESTERLY NEGRO BRONCE 128MM CTC
074-0086	JALADERA WESTERLY NEGRO BRONCE 160MM CTC



074-0088 JALADERA ST VINCENT CHAMPAGNE
64MM CTC

074-0093 JALADERA ST VINCENT CHAMPAGNE
96MM CTC

074-0098 JALADERA ST VINCENT CHAMPAGNE
128MM CTC

074-0103 JALADERA ST VINCENT CHAMPAGNE 160
MM CTC

074-0089 JALADERA ST VINCENT NIQUEL
SATINADO 64MM CTC

074-0094 JALADERA ST VINCENT NIQUE
SATINADO 96MM CTC

074-0099 JALADERA ST VINCENT NIQUEL
SATINADO 96MM CTC

074-0104 JALADERA ST VINCENT NIQUE
SATINADO 160MM CTC

074-0107 JALADERA CONRAD SATIN NIQUEL
38MM CTC



CÓDIGO	DESCRIPCIÓN
074-0090	JALADERA ST VINCENT BRONCE 64MM CTC
074-0095	JALADERA ST VINCENT BRONCE 96MM CTC
074-0100	JALADERA ST VINCENT BRONCE 128MM CTC
074-0105	JALADERA ST VINCENT BRONCE 160MM CTC



074-0090



074-0095-0105



074-0091

074-0096-0106

074-0091	JALADERA ST VINCENT CROMO 64MM CTC
074-0096	JALADERA ST VINCENT CROMO 96MM CTC
074-0101	JALADERA ST VINCENT CROMO 128MM CTC
074-0106	JALADERA ST VINCENT CROMO 160MM CTC

074-0087 JALADERA ST VINCENT NEGRO BRONCE 64MM CTC

074-0092 JALADERA ST VINCENT NEGRO BRONCE 96MM CTC

074-0097 JALADERA ST VINCENT NEGRO BRONCE 128MM CTC

074-0102 JALADERA ST VINCENT NEGRO BRONCE 160MM CTC



074-0087



074-0092-0102

CÓDIGO	DESCRIPCIÓN
074-0108	JALADERA CONRAD BRONCE 38MM CTC
074-0110	JALADERA CONRAD BRONCE 96MM CTC
074-0112	JALADERA CONRAD BRONCE 96MM CTC
074-0114	JALADERA CONRAD BRONCE 96MM CTC



074-0108



074-0110



074-0112



074-0114

074-0107	JALADERA CONRAD SATIN NIQUEL 38MM CTC
074-0109	JALADERA CONRAD SATIN NIQUEL 96MM CTC
074-0111	JALADERA CONRAD SATIN NIQUEL 96MM CTC
074-0113	JALADERA CONRAD SATIN NIQUEL 96MM CTC



074-0107



074-0109



074-0111



074-0113

074-0115	JALADERA CAROLYNE SATIN NIQUEL 35MM CTC
074-0117	JALADERA CAROLYNE SATIN NIQUEL 32MM CTC
074-0119	JALADERA CAROLYNE SATIN NIQUEL 96MM CTC
074-0121	JALADERA CAROLYNE SATIN NIQUEL 128MM CTC



074-0115



074-0117



074-0119-0121

CÓDIGO	DESCRIPCIÓN
074-0120	JALADERA CAROLYNE CROMO 96MM CTC
074-0122	JALADERA CAROLYNE CROMO 128MM CTC



074-0120 -0122



074-0123 JALADERA GRANBY 76MM CTC

074-0124 JALADERA GRANBY CROMO 96MM CTC

074-0125 JALADERA GRANBY CROMO 128MM CTC

074-0126 JALADERA GRANBY CROMO 160MM CTC

074-0127 JALADERA BLYTHE SATIN NIQUEL 67MM CTC

074-0128 JALADERA BLYTHE SATIN NIQUEL 76MM CTC

074-0129 JALADERA BLYTHE SATIN NIQUEL 96MM CTC

074-0130 JALADERA BLYTHE SATIN NIQUEL 128MM CTC

074-0131 JALADERA BLYTHE SATIN NIQUEL 160MM CTC

074-0127



074-0128-0131

CÓDIGO	DESCRIPCIÓN
074-0132	BOTON WELLS CROMO 32MM CTC
074-0133	BOTON WELLS CROMO 28MM CTC
074-0134	JALADERA WELLS CROMO 96MM CTC
074-0136	JALADERA WELLS CROMO 160MM CTC



074-0140 JALADERA WELLS GRIS RATA 128MM CTC

074-0141 JALADERA WELLS GRIS RATA 160MM CTC



074-0142 BOTON INSPIRATIONS SATIN NIQUEL
33MM DIÁMETRO

074-0143 DEDAL INSPIRATIONS SATIN NIQUEL
38MM CTC

074-0144 JAL INSPIRATIONS SATIN NIQUEL 76MM
CTC

074-0145 JAL INSPIRATIONS SATIN NIQUEL 96MM
CTC

074-0146 JAL INSPIRATIONS SATIN NIQUEL 128MM
CTC

074-0147 JAL INSPIRATIONS SATIN NIQUEL 160MM
CTC



074-0142



074-0143



074-0144-0147

CÓDIGO	DESCRIPCIÓN
--------	-------------

074-0148	BOTON INSPIRATIONS NEGRO 33MM DIÁMETRO
-----------------	-------------------------------------------

074-0149	JAL INSPIRATIONS NEGRO 76MM CTC
-----------------	---------------------------------

074-0150	JAL INSPIRATIONS NEGRO 96MM CTC
-----------------	---------------------------------

074-0151	JAL INSPIRATIONS NEGRO 128MM CTC
-----------------	----------------------------------

074-0152	JAL INSPIRATIONS NEGRO 160MM CTC
-----------------	----------------------------------



**NUEVO
PRODUCTO**

079-1702 ACERO INOXIDABEL 450MM

079-1703 ACERO INOXIDABEL 650MM

079-1704 ACERO INOXIDABEL 800MM

079-1705 ACERO INOXIDABEL 1200MM

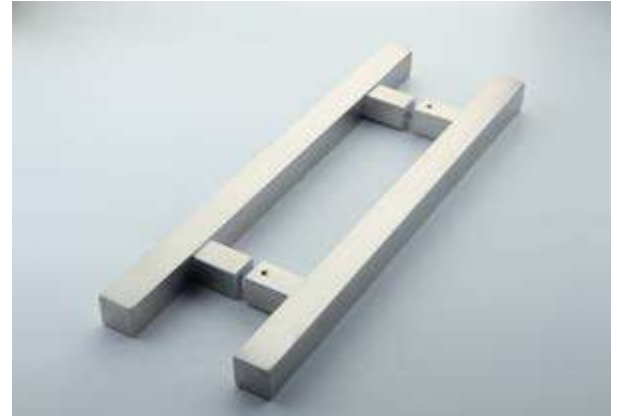

792-1702 ACERO INOXIDABEL NEGRA 450MM

792-1703 ACERO INOXIDABEL NEGRA 650MM

792-1704 ACERO INOXIDABEL NEGRA 800MM

792-1705 ACERO INOXIDABEL NEGRA 1200MM



079-1706 ACERO INOXIDABEL 450MM

079-1707 ACERO INOXIDABEL 650MM

079-1708 ACERO INOXIDABEL 800MM

079-1709 ACERO INOXIDABEL 1200MM



792-1706 ACERO INOXIDABEL NEGRA 450MM

792-1707 ACERO INOXIDABEL NEGRA 650MM

792-1708 ACERO INOXIDABEL NEGRA 800MM

792-1709 ACERO INOXIDABEL NEGRA 1200MM



ESCRITORIO

087-0008

ESCRITORIO BLANCO

ALTURA AJUSTABLE 620 -1270MM LARGO AJUSTABLE 1000 -1800MM CARGA 120KGS
JALADERA ZAMAC NEGRO 160MM



079-4269

SISTEMA ELEVABLE PARA CAMA

FUERZA 1200N



ACCESORIOS PARA ROPA

CÓDIGO	DESCRIPCIÓN
079-0174	PORTATRAJE ANCHO DE GABINETE 810MM A 1200MM SOPORTA PESO APROX DE 30KGS
079-0428	PANTALONERO EXTRAÍBLE
079-0429	CORBATERO EXTRAÍBLE
079-0698	PORTA ROPA CROMADO
079-0746	PORTA ROPA COBRIZADO
079-0699	PORTA CINTURONEZ CROMADO
079-0747	PORTA CINTURONES COBRIZADO
079-0700	PORTA CORBATAS CROMADO
079-0748	PORTA CORBATAS COBRIZADO



079-0174



079-0428



079-0429



079-0698



079-0746



079-0700-0748



079-0699-0747

CÓDIGO	DESCRIPCIÓN
079-0792	RACK GIRATORIO PARA TRAJES



079-0793	RACK GIRATORIO PARA ZAPATO Y PANTALÓN
----------	---------------------------------------

079-1003 CAJONERA TELESCOPICA DE EXTENSIÓN TOTAL CORREDERA CIERRE SUAVE ANCHO DE 400-550MM

079-1004 CAJONERA TELESCOPICA DE EXTENSIÓN TOTAL CORREDERA CIERRE SUAVE ANCHO DE 550-700MM

079-1005 CAJONERA TELESCOPICA DE EXTENSION TOTAL CORREDERA CIERRE SUAVE ANCHO DE 700-850MM



CÓDIGO	DESCRIPCIÓN
079-1007	CESTA DE RATTAN 210MM DE ALTO 440 X 441 X 210MM INCLUYE CORREDERA 79-1003
079-1008	CESTA DE RATTAN 210MM DE ALTO 590 X 441 X 210MM INCLUYE CORREDERA 79-1003
079-1009	CESTA DE RATTAN 210MM DE ALTO 740 X 441 X 210MM ICLUYE CORREDERA 79-1003



079-1013-1014



079-1013 RACK PARA CALCETINES 200 X 441 X 105MM
INCLUYE CORREDEEA 79-1003

079-1014 CAJÓN DE METACRILATO 82.5MM DE ALTO
250 X 441 X 82.5MM INCLUYE CORREDEA
79-1003



079-0885 SISTEMA PARA MESA ELEVABLE 175 X 455MM

079-0886 SISTEMA PARA MESA ELEVABLE 212 X 500MM

079-1018 SENSOR DE MOVIMIENTO



EQUIPAMIENTO PARA COCINA

CÓDIGO	DESCRIPCIÓN
035-0008	SOPORTE TIPO COMPÁS ACABADO LATÓN BTE 180MM
035-0009	SOPORTE TIPO COMPÁS ACABADO LATÓN BTE 250MM
035-0010	SOPORTE TIPO COMPÁS ACABADO LATÓN BTE 320MM
035-0048	SOPORTE TIPO COMPÁS ACABADO CROMO 180MM
035-0049	SOPORTE TIPO COMPÁS ACABADO CROMO 250MM
035-0050	SOPORTE TIPO COMPÁS ACABADO CROMO 320MM



079-0025	HERRAJE PARA PUERTA ELEVABLE DE 75°
----------	-------------------------------------

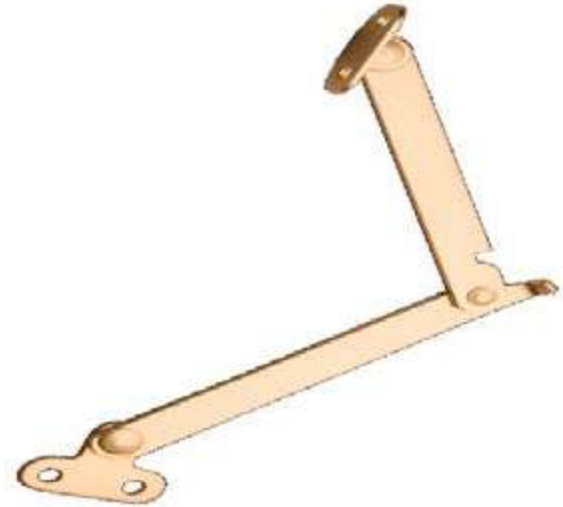

035-0011 COMPÁS CON FRENO ACABADO CROMADO 200MM

035-0012 COMPÁS CON FRENO ACABADO CROMADO 250MM

035-0013 COMPÁS CON FRENO ACABADO CROMADO 300MM

035-0111 COMPÁS CON FRENO ACABADO LATONADO 200MM

035-0112 COMPÁS CON FRENO ACABADO LATONADO 250MM

035-0113 COMPÁS CON FRENO ACABADO LATONADO 300MM



CÓDIGO	DESCRIPCIÓN
078-0201	SISTEMA DE CORTINA ENROLLABLE ANCHO DE 600MM X 900MM ALTO ACABADO ALUMINIO NATURAL
078-0202	SISTEMA DE CORTINA ENROLLABLE ANCHO DE 600MM X 1200MM ALTO ACABADO ALUMINIO NATURAL



079-0301 EQUIPAMIENTO PARA MUEBLES CON UN ANCHO DE 450MM CON CESTA CROMADA DE 350MM DE ANCHO X 475MM DE LARGO X 120MM DE ALTO

079-0302 EQUIPAMIENTO PARA MUEBLES CON UN ANCHO DE 500MM CON CESTA CROMADA DE 400MM DE ANCHO X 475MM DE LARGO X 120MM DE ALTO

079-0303 EQUIPAMIENTO PARA MUEBLES CON UN ANCHO DE 600MM CON CESTA CROMADA DE 500MM DE ANCHO X 475MM DE LARGO X 120MM DE ALTO

079-0304 EQUIPAMIENTO PARA MUEBLES CON UN ANCHO DE 700MM CON CESTA CROMADA DE 600MM DE ANCHO X 475MM DE LARGO X 120MM DE ALTO

079-0305 EQUIPAMIENTO PARA MUEBLES CON UN ANCHO DE 800MM CON CESTA CROMADA DE 700MM DE ANCHO X 475MM DE LARGO X 120MM DE ALTO

079-0306 EQUIPAMIENTO PARA MUEBLES CON UN ANCHO DE 900MM CON CESTA CROMADA DE 800MM DE ANCHO X 475MM DE LARGO X 120MM DE ALTO

CÓDIGO	DESCRIPCIÓN
--------	-------------

079-0307

ESPECIERO CROMADO MULTIUSOS
450X180X270MM



079-0308

ESPECIERO Y TOALLERO
1 CANASTA DE ACERO INOXIDABLE 201
3 ESPECIEROS
ANCHO 195 * LARGO 320 * ALTURA
255MM

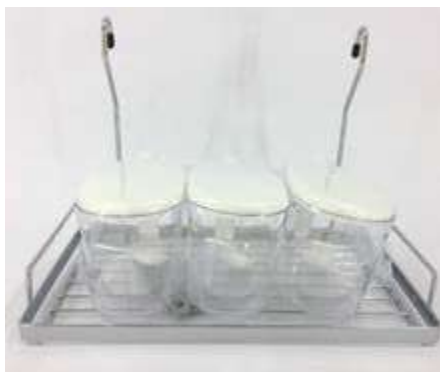

079-0309

ESPECIERO CROMADO DOBLE
310X55X325MM



079-0310

PAPELERO TRIPLE CROMADO DE
300MM X 130MM DE ANCHO



079-0311

ESPECIERO DE VIDRIO CON TAPA DE
PLÁSTICO



CÓDIGO	DESCRIPCIÓN
079-0312	TUBO DE ACERO CROMADO 16MM DE DIÁMETRO 1200MM
079-0313	SOPORTE PARA TUBO CROMADO 16MM
079-0314	TERMINAL DE TUBO CROMADO 16MM DE DIÁMETRO
079-0315	GANCHO TIPO S PARA TUBO CROMADO



CÓDIGO	DESCRIPCIÓN	
079-0320	REPISAS GIRATORIAS 3/4	<ul style="list-style-type: none"> ■ 270° CARRUSEL GIRATORIO. ■ ALTURA ADJUSTABLE ■ PARA GABINETES DE 700, 800 Y 900MM ■ DIÁMETRO 820-H82MM
079-0325		<ul style="list-style-type: none"> ■ COPEROS 4 ESPACIOS SIN NECESIDAD DE ATORNILLAR
079-0326	ESPECIERO RETRACTIL 160 X 480 X 570MM	<ul style="list-style-type: none"> ■ ALTURA AJUSTABLE, INCLUYE CORREDERAS ■ GABINETE ANCHO 200, FONDO 500MM
079-0328	BOTELLERO RETRACTIL 330 X 480 X 570MM	<ul style="list-style-type: none"> ■ SUAVE MOVIMIENTO CON CORREDERA ■ ALTURA AJUSTABLE ■ GABINETE ANCHO 400, FONDO 500MM



079-0320



079-0326

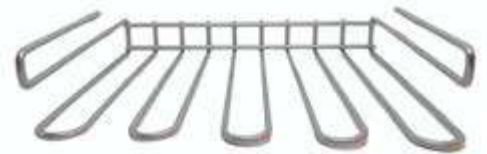

079-0325

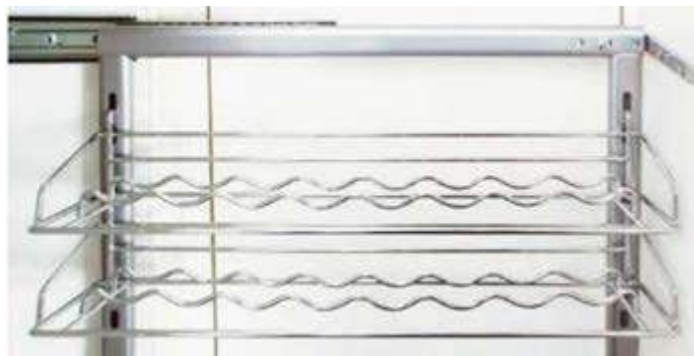

079-0328

CÓDIGO

DESCRIPCIÓN

079-0318

DESPENSA DE EXTRACCIÓN MÚLTIPLE PARA ANCHO DE GABINETE DE 400MM CON CORREDERA DE EXTENSIÓN TOTAL DE 500MM BASTIDOR DE ALTURA AJUSTABLE DE 1720MM A 2120MM EN ACABADO GRIS, 6 CANASTILLAS DE ALAMBRE CROMADAS DE 350 X 450 X 85MM

079-0319

DESPENSA DE EXTRACCIÓN MÚLTIPLE PARA ANCHO DE GABINETE DE 400MM DE CORREDERA DE EXTENSIÓN TOTAL DE 500MM BASTIDOR DE ALTURA AJUSTABLE DE 1220MM A 1620MM EN ACABADO GRIS, 4 CANASTILLAS DE ALAMBRE CROMADAS DE 350 X 450 X 85MM

079-0384

EQUIPAMIENTO RETRÁCTIL CIERRE AUTOMÁTICO PARA UTENSILIOS DE LIMPIEZA PARA GABINETES DE 300MM DE ANCHO CON FONDO DE 500MM CONTIENE DOS CESTOS DE ALAMBRE CROMADO CON LAS SIGUIENTES MEDIDAS:
A) CESTA CHICA DE 100MM DE ANCHO X 455MM DE LARGO 75MM DE ALTO
B) CESTA GRANDE 210MM DE ANCHO X 455MM DE LARGO 75MM DE ALTO Y UN JUEGO DE CORREDERA DE EXTENSIÓN TOTAL DE 450MM



CÓDIGO	DESCRIPCIÓN
079-0316	ESPECIERO INTERIOR CROMADO DE 240MM DE LARGO X 250MM DE ANCHO X 400MM DE ALTO
079-0317	ESPECIERO INTERIOR CROMADO DE 390MM DE LARGO X 65MM DE ANCHO X 400MM DE ALTO
079-0324	EQUIPAMIENTO CON CORREDERA DE EXTENSIÓN PARA UTENSILIOS DE LIMPIEZA CON CERRADURA ACABADO CROMO 425MM DE ANCHO X 205MM DE LARGO X 385MM DE ALTO CORREDERA DE EXTENSIÓN DE 42CMS DE LARGO
079-3188	ESPECIERO INTERIOR CROMADO DE 300MM DE LARGO X 100MM DE ANCHO X 100MM DE ALTO



079-0316



079-0317



079-0324



079-3188

CÓDIGO

DESCRIPCIÓN

079-0321

HERRAJE PREMIER DE EXTRACCIÓN GIRATORIA PARA ARMARIO DE ESQUINA DE LADO DERECHO. CORREDERA ACABADO GRIS. CONTIENE DOS CESTOS DE ALAMBRE CROMADO DE 470MM DE ANCHO X 390MM LARGO X 85MM DE ALTO

079-3211

HERRAJE PREMIER DE EXTRACCIÓN GIRATORIA PARA ARMARIO DE ESQUINA DE LADO IZQUIERDO. CORREDERA ACABADO GRIS. CONTIENE DOS CESTOS DE ALAMBRE CROMADO DE 470MM DE ANCHO X 390MM LARGO X 85MM DE ALTO

079-0322

EQUIPAMIENTO RETRÁCTIL PARA GABINETE DE ANCHO DE 300MM CON FONDO DE 50MM Y PARA UNA ALTURA DE 60MM CONTIENE DOS CESTOS DE ALAMBRE CROMADO DE 210 MM ANCHO X 455MM DE LARGO X 75MM DE ALTO



CÓDIGO	DESCRIPCIÓN
079-0323	EQUIPAMIENTO RETRÁCTIL PARA UTENSILIOS DE LIMPIEZA PARA GABINETES DE 300 MM DE ANCHO CON FONDO DE 500MM Y ALTURA DE 500 MM CONTIENE DOS CESTOS DE ALAMBRE DE 75MM DE ALTO Y UN JUEGO DE CORREDERA DE EXTENSIÓN TOTAL DE 450MM
079-3231	EQUIPAMIENTO RETRÁCTIL PARA UTENSILIOS DE LIMPIEZA PARA GABINETES DE 300MM DE ANCHO CON FONDO DE 500MM CONTIENE DOS CESTOS DE ALAMBRE DE LAS SIGUIENTES MEDIDAS: A) CESTA CHICA 110MM DE ANCHO X 455MM DE LARGO 75MM DE ALTO B) CESTA GRANDE 210MM DE ANCHO X 445MM DE LARGO 75MM DE ALTO Y UN JUEGO DE CORREDERA DE EXTENSIÓN DE 450MM

079-0323-3231



079-0332

SOPORTE PARA COCINA BARRA ANGULAR DE 20°

079-0427

MECANISMO PUERTA ELEVABLE DE 60CMS A 1.20MTS DE ANCHO



CÓDIGO	DESCRIPCIÓN
079-4265	PISTÓN ELEVABLE CAPACIDAD DE CARGA DE 6KGS
079-4266	PISTÓN ELEVABLE CAPACIDAD DE CARGA DE 8KGS
079-4267	PISTÓN ELEVABLE CAPACIDAD DE CARGA DE 10KGS
079-4268	PISTÓN ELEVABLE CAPACIDAD DE CARGA DE 12KGS
079-0430	SOPORTE COMPÁS NIQUEL
079-0501	BASE FIJADORA PARA TUBO
079-0502	SISTEMA DIVISORIO PARA COCINA GRIS CONTIENE 3 TUBOS Y 8 DIVISIONES DE PLÁSTICO

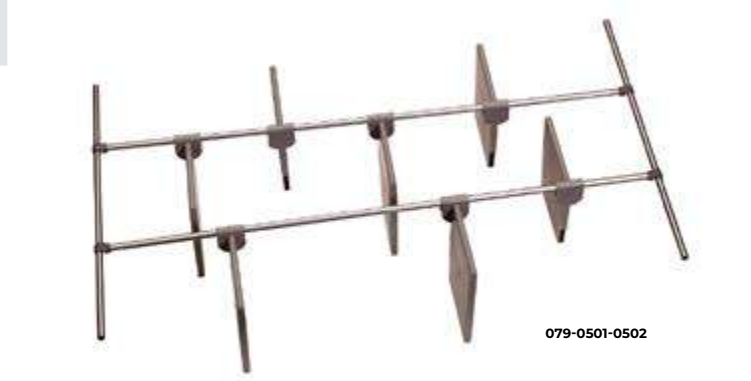

CÓDIGO

DESCRIPCIÓN

079-0596

3 BOTES DE BASURA EXTRAÍBLE 480MM DE FONDO X 330MM DE FRENTE X 400MM DE ALTO COLOR BLANCO CON TAPA
CAPACIDAD: 1 BASURERO GRANDE DE 20 LITROS, 2X BASUREROS PEQUEÑOS 10 LITROS CADA UNO.



079-0597

2 BOTES DE BASURA EXTRAÍBLE 480MM DE FONDO X 330MM DE FRENTE X 400MM DE ALTO COLOR BLANCO
CAPACIDAD: 2 BASUREROS DE 20 LITROS CADA UNO.



079-0776

BOTES DE BASURA EXTRAÍBLES, PARA GABINETE DE 600MM DE FONDO, CAPACIDAD DE 20 LITROS CADA UNO, APERTURA CON CAJÓN.



079-0777

BOTE DE BLANCOS, CAPACIDAD 40 LITROS, CON CIERRE SUAVE, ANCHURA DE GABINETE 462 ~ 472M

CÓDIGO

DESCRIPCIÓN

079-0693

BOTELLERO EXTRAÍBLE CON
CORREDERA DE EXTENSIÓN



079-0697

BOTE BASURA CIRCULAR PUERTA
COSTADO
CAPACIDAD: 1 BASURERO DE 14 LITROS.



079-0169

PORTA CUBIERTOS BLANCO 36.9MM X
39MM



079-0170

PORTA CUBIERTOS BLANCO 36.9MM X
41MM

CÓDIGO

DESCRIPCIÓN

792-3020

COPERO ACERO ACABADO NEGRO
MATE 280MM X 205MM X 150MM X 6
MMD



079-3020

COPERO ACERO ACABADO CROMO
280MM X 205MM X 150MM X 6MMD

079-0779

BASURERO DOBLE CON CORREDERA
OCULTA CIERRE SUAVE 16 LITROS LARGO
MIN. 500MM ALTURA 450MM ANCHO
364MM



079-0780

BASURERO SENCILLO CON CORREDERA
OCULTA CIERRE SUAVE 16 LITROS LARGO
MIN. 500MM ALTURA 450MM ANCHO
364MM

RINCONERA CIERRE SUAVE, 2 NIVELES ANTIDERRAPANTES, ACABADO CROMADO.

CÓDIGO	ANCHO GABINETE	ANCHO EXTRAIBLE	LARGO EXTRAIBLE	ALTURA EXTRAIBLE	TAMAÑO CANASTA	DERECHO/IZQUIERDO
079-3001	900 MM	830 MM	440 MM	540 MM	815X365X14	DERECHO
079-3002	900 MM	830 MM	440 MM	540 MM	815X365X14	IZQUIERDO



LA SOLUCIÓN DE ALMACENAMIENTO EXTRAIBLE CON ALMACENAMIENTO, BASE ANTRACITA Y ACABADO CROMADO. CONTIENE 6 CANASTILLAS CON DESPLAZAMIENTO Y 6 FIJAS A PARED.

CÓDIGO	ANCHO GABINETE	ANCHO EXTRAIBLE	LARGO EXTRAIBLE	ALTURA EXTRAIBLE
079-3003	450 M M	380 M M	530 M M	1920 - 2220 M M



**DISEÑO, FUNCIONALIDAD Y CALIDAD EN LUGARES INCÓMODOS, EXTRAÍBLE CIERRE
SUAVE, PISO ANTIDERRAPANTE, BASE ANTRACITA Y ACABADO CROMADO**

CÓDIGO	ANCHO GABINETE	ANCHO EXTRAIBLE	LARGO EXTRAIBLE	ALTURA EXTRAIBLE	TAMAÑO CANASTA
079-3004	45 0 M M	385 M M	53 0 M M	5 30 -860 M M	GRANDE: 345X322X77 PEQUEÑA: 329X110X77





CÓDIGO	ANCHO GABINETE	ANCHO EXTRAIBLE	LARGO EXTRAIBLE	ALTURA EXTRAIBLE	TAMAÑO CANASTA
079-3005	150 M M	105 M M	480 M M	530MM	96X468X485
079-3006	400MM	345MM	480 M M	530MM	96X468X485
079-3007	200MM	150MM	480 M M	530MM	96X468X485

MOVIMIENTO INTELIGENTE EN MUEBLES ALTOS, MOVIMIENTO INTELIGENTE EN MUEBLES ALTOS: COLUMNA EXTRAÍBLE CON CIERRE SUAVE, CROMADO, BASE ANTRACITA, CON TAPETE ANTIDERRAPANTE.

CÓDIGO	ANCHO GABINETE	ANCHO EXTRAIBLE	LARGO EXTRAIBLE	ALTURA EXTRAIBLE	TAMAÑO CANASTA
079-3008	150MM	105 M M	500MM	1910 - 2210 MM	102X465X77
079-3009	400MM	345 M M	500MM	1910-2210MM	342X465X77



MUEBLES RINCÓN 079-3010: ESQUINA MÁGICA PLUS CON CIERRE SUAVE, BASE ANTRACITA, ANTIDERRAPANTE.

CÓDIGO	ANCHO GABINETE	ANCHO EXTRAIBLE	LARGO EXTRAIBLE	ALTURA EXTRAIBLE	DERECHO/IZQUIERDO
79-3010	900MM	660 M M	485MM	610 M M	UNIVERSAL



MAGIC CORNER: ESQUINA MÁGICA CON CIERRE SUAVE, BASE ANTRACITA, CROMADA, CON TAPETE ANTIDERRAPANTE.

CÓDIGO	ANCHO GABINETE	ANCHO EXTRAIBLE	LARGO EXTRAIBLE	ALTURA EXTRAIBLE	DERECHO/IZQUIERDO
079-3011	900MM	1 0 5 M M	860MM	5 3 0 M M	DERECHO
079-3012	900MM	3 4 5 M M	860MM	5 3 0 M M	IZQUIERDO

CÓDIGO	ANCHO GABINETE	ANCHO EXTRAIBLE	LARGO EXTRAIBLE	ALTURA EXTRAIBLE	DERECHO/IZQUIERDO
079-3013	200MM	160MM	480MM	660MM	DERECHO
079-3014	200MM	160MM	480MM	660MM	IZQUIERDO
079-3015	300MM	260MM	480MM	660MM	DERECHO
079-3016	300MM	260MM	480MM	660MM	IZQUIERDO



ELEVADORES ESTÉTICOS Y TECNOLÓGICOS.

CÓDIGO	DESCRIPCIÓN	MEDIDA	ACABADO
079-3017	SOPORTE PLUS ELEVABLE	3-5.5KG	BLANCO/NEGRO
079-3018	SOPORTE PLUS ELEVABLE	5.5-8.5KG	BLANCO/NEGRO



ELEVADOR VERSÁTIL

CÓDIGO	DESCRIPCIÓN	PESO
079-3019	SOPORTE ECO ELEVABLE XS	4-5KG



079-3021

**SHOW HAND ESQUINA
MÁGICA GREY IRON**

- ANCHO DE GABINETE 900MM
- MEDIDA 647*481*605



079-3022

**RINCONERA GREY
IRON / IZQUIERDO**

079-3023

**RINCONERA GREY
IRON / DERECHO**

- ANCHO DE GABINETE 900MM
- MEDIDAS 788*466*600-750

079-3024

**REPISAS GIRATORIAS
270 GREY IRON**

- 270 GRADOS
- ANCHO DE GABINETE 900MM
- Ø810*H600-750



079-3025

**RINCONERA GREY
IRON / IZQUIERDO**



079-3026

**RINCONERA GREY
IRON / DERECHO**



- ANCHO DE GABINETE 900MM
- 860-960)*500*525



079-3028

**DESPENSA GIRATORIA GREY
IRON GREY IRON 450MM**

- ANCHO GABINETE 450MM
- MEDIDAS 400*495*1825

079-3029

**PULL OUT GREY
IRON 400MM**

- ANCHO DE GABINETE 400MM
- MEDIDAS 350*490*(1850-2170)



EXTRAIBLE BAJO GREY IRON

079-3030

- 200 MM 149*480*531

079-3031

- 300 MM 249*480*531



EXTRAIBLE SLIM GREY IRON

079-3032

- PARA GABINETE DE 150MM
- 4 SEPARADORES NIVEL BAJO
- MEDIDAS 102*496*484

079-3033

- PARA GABINETE DE 200MM
- 4 SEPARADORES NIVEL BAJO
- MEDIDAS 152*496*484

079-3034

BOTELLERO GRAY IRON 300MM

- GABINETE DE 300MM
- MEDIDAS 262*498*496

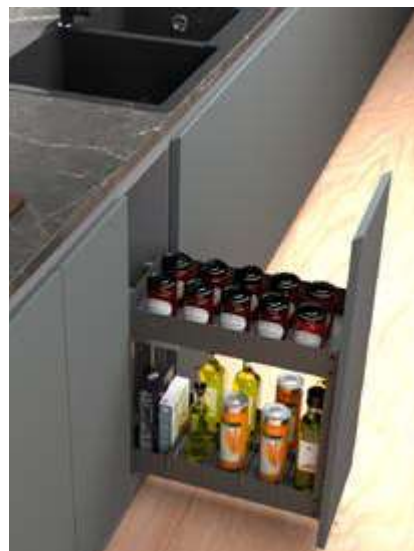

079-3035

BOTELLERO 3 NIVELES GRAY IRON

- 3 NIVELES
- GABINETE 300MM
- MEDIDAS 262*498*685



PRO LIFT GRAY IRON 2 NIVELES

079-3036

- PRO LIFT GRAY IRON 600
MM 563*270*473

079-3037

- PRO LIFT GRAY IRON 900
MM 863*270*473

PRO LIFT GRAY IRON 3 NIVELES

079-3038

- PRO LIFT 3 PISOS 600MM
563*270*625

079-3039

- PRO LIFT 3 PISOS 900MM
863*270*625



079-3040

**CACEROLA GRAY IRON
600 MM**

- ANCHO DE GABINETE 600MM
- MEDIDAS 530*494*144



079-3041

**CACEROLA PLATO Y BOWL
GRAY IRON**

- ANCHO DE GABINETE 600MM
- MEDIDAS 530*494*144

079-3042

ESPECIERO GRAY IRON

- ANCHO DE GABINETE 400MM
- DIMENSIONES 335*488*600



Código	DESCRIPCIÓN
079-0396	PATA NEGRA AJUSTABLE PARA ZOCLO 100-130MM
079-0388	PATA NEGRA AJUSTABLE PARA ZOCLO 150-180MM
079-3057	ESQUINA PVC 90° ACERO INOXIDABLE H100
079-3058	ESQUINA PVC 90° ACERO INOXIDABLE H150
792-3057	ESQUINA PVC 90° NEGRO H100
792-3058	ESQUINA PVC 90° NEGRO H150
079-3059	ESQUINA LIBRE ACERO INOXIDABLE 100MM
792-3059	ESQUINA LIBRE NEGRO 100MM
079-3060	ESQUINA LIBRE ACERO INOXIDABLE 150MM
792-3060	ESQUINA LIBRE NEGRO 150MM
079-3043	ZOCLO DE ALUMINIO 4 METROS PARA COCINA 100MM
079-3044	ZOCLO DE ALUMINIO 4 METROS PARA COCINA 150MM
792-3043	ZOCLO DE ALUMINIO ACABADO NEGRO 4 METROS PARA COCINA 100MM
792-3044	ZOCLO DE ALUMINIO ACABADO NEGRO 4 METROS PARA COCINA 150MM



PISTÓN NEGRO ELEVABLE

CÓDIGO	CAPACIDAD
792-4265	60N
792-4266	80N
792-4266	100N
792-4267	120N



079-3053

**ELEVABLE PARA DOBLE HOJA
ALTURA DE GABINETES 650-850MM**



079-3054

PORTA CUBIERTOS GRIS OSCURO

■ 340*490*55

079-3055

PORTA CUBIERTOS GRIS OSCURO

■ 540*490*55



079-3045

■ 740*490*55

079-3046

**BASURERO BLANCO 42L(2*21L) CIERRE
SUAVE PARA GABINETE 450MM**



079-3047

**BASURERO GRIS 42L(2*21L) CIERRE
SUAVE PARA GABINETE 450MM**



079-3048

**BASURERO ANTRACITA MAX CON
BANDEJA 94L(2*16L+2*31L) CIERRE SUAVE
PARA GABINETE 600MM**

079-3049

BOTES EASY GRIS OSCURO 440*1490-270



079-3050

BASURERO BLANCO 42L(2*21L)

**NUEVO
PRODUCTO**



079-3051

**TAPETE ANTIDERRAPANTE
10M²/ROLL W30-120CM**

**NUEVO
PRODUCTO**



079-1683

RIEL ACERO INOXIDABLE 1200MM

079-1684

RIEL ACERO INOXIDABLE 600MM





079-1685

ESTANTE CHICO 270MM



079-1686

ESTANTE CHICO 330MM



079-1687

ESTANTE ALTO

CÓDIGO	DESCRIPCIÓN	MEDIDA
079-1688	RECETARIO	230MM X 150MM X 96MM
079-1689	PAPELERO	273MM X 90MM X 99MM
079-1690	ESTANTE GANCHOS	120MM X 39.6MM X 54MM
079-1691	ESTANTES TAPAS	180MM X 58MM X 170.5MM



CÓDIGO	DESCRIPCIÓN	MEDIDA
782-0201	CORTINA ENROLLABLE NEGRA ALUMINIO	600MM X 900MM
782-0202	CORTINA ENROLLABLE NEGRA ALUMINIO	600MM X 1200MM



EQUIPAMIENTO PARA BAÑO

CÓDIGO	DESCRIPCIÓN	
079-1667	PERCHERO SENCILLO	<ul style="list-style-type: none"> ■ ACERO INOXIDABLE 304 Y 3M™ CINTA VHB™ ■ CAPACIDAD DE CARGA 3KG ■ ANCHO 55 X FONDO 40 X ALTURA 75MM
079-1668	PERCHERO DOBLE	<ul style="list-style-type: none"> ■ ACERO INOXIDABLE 304 Y 3M™ CINTA VHB™ ■ CAPACIDAD DE CARGA 6KG ■ ANCHO 100 X FONDO 40 X ALTURA 75MM



CÓDIGO	DESCRIPCIÓN	
079-1669	SOPORTE SECADORA	<ul style="list-style-type: none"> ■ ACERO INOXIDABLE ■ 124MM X 55MM X 89MM
079-1670	SOPORTE PAPEL DE BAÑO	<ul style="list-style-type: none"> ■ ACERO INOXIDABLE ■ 18MM X 70MM X 70MM



EQUIPAMIENTO PARA BAÑO

CÓDIGO	DESCRIPCIÓN
079-1682	BARRA RECTA DE SEGURIDAD 30CM, DIÁMETRO 32MM, ACERO INOXIDABLE
079-1662	BARRA RECTA DE SEGURIDAD 50 CM, DIAMETRO 32MM, ACERO INOXIDABLE 304
079-1663	BARRA RECTA DE SEGURIDAD 60 CM, DIAMETRO 32MM, ACERO INOXIDABLE 304
079-1664	BARRA RECTA DE SEGURIDAD ANGULAR 60 CM, DIAMETRO 32MM, ACERO INOXIDABLE 304
079-1665	BARRA RECTA DE SEGURIDAD ANGULAR CON JABONERA 43 CM, ACERO INOXIDABLE 201
079-1666	ASIENTO MURAL PARA BAÑO BLANCO, CAPACIDAD DE CARGA 135 KG, H48CM, W 36X40.7 L



079-1682



079-1662



079-1664

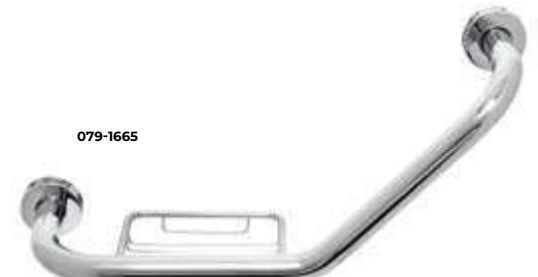

079-1665



CÓDIGO	DESCRIPCIÓN	MEDIDA
079-1671	SOPORTE TOALLA DE MANO	260MM X 50MM X 91MM
079-1672	SOPORTE TOALLA DE BAÑO	610MM X 50MM X 91MM



SEÑALAMIENTOS

SEÑALAMIENTO DE NÚMERO EN ACERO INOXIDABLE 100MM

CÓDIGO	DESCRIPCIÓN	CÓDIGO	DESCRIPCIÓN
079-0721	# 0	079-0726	# 5
079-0722	# 1	079-0727	# 6 / 9
079-0723	# 2	079-0728	# 7
079-0724	# 3	079-0729	# 8
079-0725	# 4		



SEÑALAMIENTO DE NÚMERO EN ACERO INOXIDABLE 156MM

CÓDIGO	DESCRIPCIÓN	CÓDIGO	DESCRIPCIÓN
079-0730	# 0	079-0735	# 5
079-0731	# 1	079-0736	# 6 / 9
079-0732	# 2	079-0737	# 7
079-0733	# 3	079-0738	# 8
079-0734	# 4		

SEÑALAMIENTO EN ACERO INOXIDABLE NEGRO MATE 100MM

CÓDIGO	DESCRIPCIÓN	CÓDIGO	DESCRIPCIÓN
792-0721	# 0	792-0726	# 5
792-0722	# 1	792-0727	# 6 / 9
792-0723	# 2	792-0728	# 7
792-0724	# 3	792-0729	# 8
792-0725	# 4		



CÓDIGO	DESCRIPCIÓN
080-0058	SEÑALAMIENTO BAÑO HOMBRES DE ACERO INOXIDABLE (PLACA) MEDIDAS 100 X 100 X 15MM
080-0059	SEÑALAMIENTO BAÑO MUJERES DE ACERO INOXIDABLE (PLACA) MEDIDAS 100 X 100 X 15MM
080-0060	SEÑALAMIENTO DE NO FUMAR DE ACERO INOXIDABLE 100 X 100 X 15MM
080-0073	PLACA CON JALADERA CROMO SATIN 100 X 300MMS
080-0074	PLACA CON EMPUJE CROMO SATIN 100 X 300MMS



080-0074



080-0073

PERCHEROS

CÓDIGO	DESCRIPCIÓN
079-0801	GANCHO PERCHERO LATÓN BRILLANTE 100MM
079-0802	GANCHO PERCHERO CROMO 100MM
079-0803	GANCHO PERCHERO CROMO SATINADO 100MM
079-0804	GANCHO PERCHERO LATÓN BRILLANTE 90MM
079-0805	GANCHO PERCHERO CROMO 90MM
079-0806	GANCHO PERCHERO CROMO SATINADO 90MM
079-0807	GANCHO PERCHERO LATÓN BRILLANTE 135MM
079-0808	GANCHO PERCHERO CROMO 135MM
079-0809	GANCHO PERCHERO CROMO SATINADO 135MM
079-0810	GANCHO PERCHERO LATÓN BRILLANTE 100MM
079-0811	GANCHO PERCHERO CROMO 100MM
079-0812	GANCHO PERCHERO CROMO SATINADO 100MM
079-0813	GANCHO PERCHERO DE CROMO SATINADO 217 X 34 X 34MM
079-0814	GANCHO PERCHERO DE CROMO SATINADO 246 X 42 X 40MM



CÓDIGO	DESCRIPCIÓN
079-0817	GANCHO PERCHERO MATERIAL FIERRO CROMADO (4)
079-0818	GANCHO PERCHERO MATERIAL FIERRO CROMADO (2)
079-0819	GANCHO PERCHERO MATERIAL FIERRO CROMADO (2)
079-0820	GANCHO PERCHERO MATERIAL FIERRO CROMADO (3)
079-0821	GANCHO PERCHERO MATERIAL ZAMAC CROMO BRILLANTE 40MM
079-0822	GANCHO PERCHERO MATERIAL ZAMAC LATÓN BRILLANTE 40MM
079-0823	GANCHO PERCHERO MATERIAL ZAMAC CROMO BRILLANTE 49MM
079-0824	GANCHO PERCHERO MATERIAL ZAMAC LATÓN BRILLANTE 49MM
079-0825	GANCHO PERCHERO 70MM ACABADO CROMO BRILLANTE
079-0826	GANCHO PERCHERO 70MM ACABADO LATÓN BRILLANTE



CÓDIGO	DESCRIPCIÓN
079-0827	GANCHO PERCHERO 70MM ACABADO ACERO INOXIDABLE
079-0828	GANCHO PERCHERO 70MM ACABADO CROMO SATINADO
079-0835	GANCHO PERCHERO CROMO BRILLANTE
079-0836	GANCHO PERCHERO CROMO SATINADO
079-0855	GANCHO PERCHERO CROMADO
079-0857	GANCHO PERCHERO CROMADO
079-0859	GANCHO PERCHERO CROMADO
079-0860	GANCHO PERCHERO CROMADO
079-0887	GANCHO PERCHERO CROMO BRILLANTE
079-0888	GANCHO PERCHERO CROMO SATINADO
079-0889	GANCHO PERCHERO CROMO BRILLANTE
079-0890	GANCHO PERCHERO CROMO SATINADO



079-0827-828



079-0835-836



079-0855



079-0857



079-0859



079-0860



079-0887-0888



079-0889-0890

CÓDIGO	DESCRIPCIÓN
080-0050	GANCHO PERCHERO DE ACERO INOXIDABLE
080-0051	GANCHO PERCHERO ACABADO ACERO INOXIDABLE
080-0052	GANCHO PERCHERO ACABADO ACERO INOXIDABLE
080-0053	GANCHO PERCHERO ACABADO ACERO INOXIDABLE
079-8054	GANCHO PERCHERO CROMO BRILLANTE 35MM
079-8055	GANCHO PERCHERO LATÓN BRILLANTE 35MM
079-8060	GANCHO PERCHERO CROMO SATINADO 35MM
079-8056	GANCHO PERCHERO CROMO BRILLANTE 50MM
079-8057	GANCHO PERCHERO LATÓN BRILLANTE 50MM
079-8058	GANCHO PERCHERO CROMO SATINADO 50MM
079-8059	GANCHO PERCHERO LATÓN ANTIGUO 50MM
020-0021	PERCHERO CROMO BRILLANTE
020-0020	PERCHERO LATÓN BRILLANTE
792-8054	GANCHO PERCHERO NEGRO 35MM
792-8058	GANCHO PERCHERO NEGRO 50MM



**NUEVO
PRODUCTO**

CÓDIGO	DESCRIPCIÓN
792-1487	PERCHERO NEGRO
079-1487	PERCHERO SATIN
791-1487	PERCHERO LATON SATIN



792-8069 GANCHO PERCHERO

792-8070 GANCHO PERCHERO



792-1488 GANCHO PERCHERO NEGRO

079-1488 GANCHO PERCHERO SATIN

791-1488 GANCHO PERCHERO LATON SATIN



**NUEVO
PRODUCTO**

CÓDIGO	DESCRIPCIÓN
792-1489	GANCHO PERCHERO NEGRO
079-1489	GANCHO PERCHERO SATIN
791-1489	GANCHO PERCHERO LATON SATIN



792-1490 GANCHO PERCHERO NEGRO

079-1490 GANCHO PERCHERO SATIN

791-1490 GANCHO PERCHERO LATON SATIN



792-1491 GANCHO PERCHERO NEGRO

079-1491 GANCHO PERCHERO SATIN

791-1491 GANCHO PERCHERO LATON SATIN



PERCHEROS ZAMAC

CÓDIGO	DESCRIPCIÓN	MEDIDA
792-8061	GANCHO PERCHERO ZAMAC ACABADO NEGRO	96MM
079-8061	GANCHO PERCHERO ZAMAC ACABADO LATÓN	96MM
079-8062	GANCHO PERCHERO ZAMAC LATÓN	58MM
792-8062	GANCHO PERCHERO ZAMAC NEGRO	58MM
079-8066	GANCHO PERCHERO ZAMAC LATÓN	84MM
792-8066	GANCHO PERCHERO ZAMAC NEGRO	84MM
079-8068	GANCHO PERCHERO ZAMAC LATÓN	160MM
792-8068	GANCHO PERCHERO ZAMAC NEGRO	160MM
079-8063	GANCHO PERCHERO ZAMAC LATÓN	77MM
792-8063	GANCHO PERCHERO ZAMAC. NEGRO	77MM
792-8064	GANCHO PERCHERO ZAMAC. NEGRO	76MM
079-8064	GANCHO PERCHERO ZAMAC. LATÓN	76MM



CÓDIGO	DESCRIPCIÓN	MEDIDA
792-8065	GANCHO PERCHERO ZAMAC. NEGRO	76MM
079-8065	GANCHO PERCHERO ZAMAC. LATÓN	76MM
792-8067	GANCHO PERCHERO ZAMAC. NEGRO	104MM
079-8067	GANCHO PERCHERO ZAMAC. LATÓN	104MM



079-8067



TOPE PARA PUERTA

CÓDIGO	DESCRIPCIÓN
079-0758	TOPE MEDIA LUNA NIQUEL SATINADO
079-0759	TOPE MEDIA LUNA CROMO BRILLANTE
079-0760	TOPE MEDIA LUNA LATÓN BRILLANTE
079-0761	TOPE MEDIA LUNA LATÓN ANTIGUO
792-0758	TOPE MEDIA LUNA NEGRO MATE 44X24MM



792-0758



088-0101



088-0102



080-0041-0142



080-0043



080-0044



080-0045-0046

- 088-0101** TOPE MAGNÉTICO EN ZAMAC PARA PUERTAS DE ALUMINIO, FIERRO Y MADERA
- 088-0102** TOPE MAGNÉTICO EN ZAMAC NEGRO AL: 45MM X AN: 38MM
- 080-0041** TOPE DE PISO NIQUEL SATINADO
- 080-0042** TOPE DE PISO LATÓN BRILLANTE
- 080-0043** TOPE DE PARED DE ACERO INOXIDABLE
- 080-0044** TOPE DE PARED DE ACERO INOXIDABLE
- 080-0045** TOPE DE PISO ACABADO NIQUEL SATÍN 24D X 50A
- 080-0046** TOPE DE PISO ACABADO LATÓN BRILLANTE 24D X 50A

**NUEVO
PRODUCTO**

CÓDIGO	DESCRIPCIÓN
080-0047	TOPE DE PISO DE ACERO INOXIDABLE
080-0048	TOPE DE PISO DE NIQUEL SATINADO
080-0049	TOPE DE PISO DE LATÓN BRILLANTE
080-0070	TOPE DE PISO MATERIAL ACERO INOXIDABLE SS 30D X 22A
080-0071	TOPE DE PISO MATERIAL ACERO INOXIDABLE SS 35D X 40A
080-0072	TOPE DE PISO MATERIAL ACERO INOXIDABLE SS 40D X 39A



802-0047 TOPE DE PISO ACERO INOXIDABLE NEGRO MATE 30 X 40MM



792-1711

079-1710 TOPE IMANTADO ACERO INOXIDABLE Ø48MM 80MM

792-1710 TOPE IMANTADO ACERO INOXIDABLE NEGRO Ø48MM 80MM

079-1711 TOPE IMANTADO SATÍN Ø58MM

792-1711 TOPE IMANTADO NEGRO Ø58MM



792-1710

MONITORES

079-0794

**BRAZO PARA MONITOR EN ALUMINIO
1 SECCIÓN PANTALLA 27"**



079-0795

**BRAZO PARA MONITOR EN ALUMINIO
2 SECCIONES PANTALLA 27"**



PASADORES DE EMBUTIR

CÓDIGO	DESCRIPCIÓN
080-0001	PASADOR DE EMBUTIR DE ACERO INOXIDABLE SS 10CMS
080-0002	PASADOR DE EMBUTIR DE ACERO INOXIDABLE SS 15CMS
080-0003	PASADOR DE EMBUTIR DE ACERO INOXIDABLE SS 20CMS
080-0004	PASADOR DE EMBUTIR DE ACERO INOXIDABLE SS 25CMS
080-0005	PASADOR DE EMBUTIR DE ACERO INOXIDABLE SS 30CMS
080-0006	PASADOR DE EMBUTIR DE ACERO INOXIDABLE LATÓN BRILLANTE 10CMS
080-0007	PASADOR DE EMBUTIR DE ACERO INOXIDABLE LATÓN BRILLANTE 15CMS
080-0008	PASADOR DE EMBUTIR DE ACERO INOXIDABLE LATÓN BRILLANTE 20CMS
080-0009	PASADOR DE EMBUTIR DE ACERO INOXIDABLE LATÓN BRILLANTE 25CMS
080-0010	PASADOR DE EMBUTIR DE ACERO INOXIDABLE LATÓN BRILLANTE 30CMS
080-0077	PASADOR DE EMBUTIR DE ACERO INOXIDABLE LATÓN ANTIGUO 10CMS
080-0078	PASADOR DE EMBUTIR DE ACERO INOXIDABLE LATÓN ANTIGUO 15CMS
080-0079	PASADOR DE EMBUTIR DE ACERO INOXIDABLE LATÓN ANTIGUO 20CMS
080-0080	PASADOR DE EMBUTIR DE ACERO INOXIDABLE LATÓN ANTIGUO 25CMS
080-0081	PASADOR DE EMBUTIR DE ACERO INOXIDABLE LATÓN ANTIGUO 30CMS



CÓDIGO	DESCRIPCIÓN
080-0011	PASADOR DE EMBUTIR DE ACERO INOXIDABLE SS 10CMS
080-0012	PASADOR DE EMBUTIR DE ACERO INOXIDABLE SS 15CMS
080-0013	PASADOR DE EMBUTIR DE ACERO INOXIDABLE SS 20CMS
080-0014	PASADOR DE EMBUTIR DE ACERO INOXIDABLE SS 25CMS
080-0015	PASADOR DE EMBUTIR DE ACERO INOXIDABLE SS 30CMS
080-0016	PASADOR DE EMBUTIR DE ACERO INOXIDABLE LATÓN BRILLANTE 10CMS
080-0017	PASADOR DE EMBUTIR DE ACERO INOXIDABLE LATÓN BRILLANTE 15CMS
080-0018	PASADOR DE EMBUTIR DE ACERO INOXIDABLE LATÓN BRILLANTE 20CMS
080-0019	PASADOR DE EMBUTIR DE ACERO INOXIDABLE LATÓN BRILLANTE 25CMS
080-0020	PASADOR DE EMBUTIR DE ACERO INOXIDABLE LATÓN BRILLANTE 30CMS
080-0082	PASADOR DE EMBUTIR DE ACERO INOXIDABLE LATÓN ANTIGUO 10CMS
080-0083	PASADOR DE EMBUTIR DE ACERO INOXIDABLE LATÓN ANTIGUO 15CMS
080-0084	PASADOR DE EMBUTIR DE ACERO INOXIDABLE LATÓN ANTIGUO 20CMS
080-0085	PASADOR DE EMBUTIR DE ACERO INOXIDABLE LATÓN ANTIGUO 25CMS
080-0086	PASADOR DE EMBUTIR DE ACERO INOXIDABLE LATÓN ANTIGUO 30CMS



CÓDIGO	DESCRIPCIÓN
080-0021	PASADOR DE EMBUTIR DE ACERO INOXIDABLE SS 15CMS
080-0022	PASADOR DE EMBUTIR DE ACERO INOXIDABLE SS 20CMS
080-0023	PASADOR DE EMBUTIR DE ACERO INOXIDABLE SS 25CMS
080-0024	PASADOR DE EMBUTIR DE ACERO INOXIDABLE SS 30CMS
080-0025	PASADOR DE EMBUTIR DE ACERO INOXIDABLE LATÓN BRILLANTE 15CMS
080-0026	PASADOR DE EMBUTIR DE ACERO INOXIDABLE LATÓN BRILLANTE 20CMS
080-0027	PASADOR DE EMBUTIR DE ACERO INOXIDABLE LATÓN BRILLANTE 25CMS
080-0028	PASADOR DE EMBUTIR DE ACERO INOXIDABLE LATÓN BRILLANTE 30CMS
080-0087	PASADOR DE EMBUTIR DE ACERO INOXIDABLE LATÓN ANTIGUO 15CMS
080-0088	PASADOR DE EMBUTIR DE ACERO INOXIDABLE LATÓN ANTIGUO 20CMS
080-0089	PASADOR DE EMBUTIR DE ACERO INOXIDABLE LATÓN ANTIGUO 25CMS
080-0090	PASADOR DE EMBUTIR DE ACERO INOXIDABLE LATÓN ANTIGUO 30CMS



CÓDIGO	DESCRIPCIÓN
080-0029	PASADOR DE EMBUTIR DE ACERO INOXIDABLE SS 15CMS
080-0030	PASADOR DE EMBUTIR DE ACERO INOXIDABLE SS 20CMS
080-0031	PASADOR DE EMBUTIR DE ACERO INOXIDABLE SS 25CMS
080-0032	PASADOR DE EMBUTIR DE ACERO INOXIDABLE SS 30CMS
080-0033	PASADOR DE EMBUTIR DE ACERO INOXIDABLE SS 46CMS
080-0034	PASADOR DE EMBUTIR DE ACERO INOXIDABLE SS 60CMS
080-0035	PASADOR DE EMBUTIR DE ACERO INOXIDABLE LATÓN BRILLANTE 15CMS
080-0036	PASADOR DE EMBUTIR DE ACERO INOXIDABLE LATÓN BRILLANTE 20CMS
080-0037	PASADOR DE EMBUTIR DE ACERO INOXIDABLE LATÓN BRILLANTE 25CMS
080-0038	PASADOR DE EMBUTIR DE ACERO INOXIDABLE LATÓN BRILLANTE 30CMS
080-0039	PASADOR DE EMBUTIR DE ACERO INOXIDABLE LATÓN BRILLANTE 46CMS
080-0040	PASADOR DE EMBUTIR DE ACERO INOXIDABLE LATÓN BRILLANTE 60CMS
080-0091	PASADOR DE EMBUTIR DE ACERO INOXIDABLE LATÓN ANTIGUO 15CMS
080-0092	PASADOR DE EMBUTIR DE ACERO INOXIDABLE LATÓN ANTIGUO 20CMS
080-0093	PASADOR DE EMBUTIR DE ACERO INOXIDABLE LATÓN ANTIGUO 25CMS
080-0094	PASADOR DE EMBUTIR DE ACERO INOXIDABLE LATÓN ANTIGUO 30CMS
080-0095	PASADOR DE EMBUTIR DE ACERO INOXIDABLE LATÓN ANTIGUO 46CMS
080-0096	PASADOR DE EMBUTIR DE ACERO INOXIDABLE LATÓN ANTIGUO 60CMS



CÓDIGO	DESCRIPCIÓN
802-0001	PASADOR EMBUTIR NEGRO 10CMS ACERO INOXIDABLE ANCHO 19MM
802-0002	PASADOR EMBUTIR NEGRO 15CMS ACERO INOXIDABLE ANCHO 19MM
802-0003	PASADOR EMBUTIR NEGRO 20CMS ACERO INOXIDABLE ANCHO 19MM
802-0004	PASADOR EMBUTIR NEGRO 25CMS ACERO INOXIDABLE ANCHO 19MM
802-0005	PASADOR EMBUTIR NEGRO 30CMS ACERO INOXIDABLE ANCHO 19MM



802-0011 PASADOR EMBUTIR NEGRO
10CMS ACERO INOXIDABLE
ANCHO 21MM

802-0012 PASADOR EMBUTIR NEGRO
15CMS ACERO INOXIDABLE
ANCHO 21MM

802-0013 PASADOR EMBUTIR NEGRO
20CMS ACERO INOXIDABLE
ANCHO 21MM

802-0014 PASADOR EMBUTIR NEGRO
25CMS ACERO INOXIDABLE
ANCHO 21MM

802-0015 PASADOR EMBUTIR NEGRO
30CMS ACERO INOXIDABLE
ANCHO 21MM

CÓDIGO	DESCRIPCIÓN
802-0021	PASADOR EMBUTIR NEGRO 15CMS ACERO INOXIDABLE ANCHO 25MM
802-0022	PASADOR EMBUTIR NEGRO 20CMS ACERO INOXIDABLE ANCHO 25MM
802-0023	PASADOR EMBUTIR NEGRO 25CMS ACERO INOXIDABLE ANCHO 25MM
802-0024	PASADOR EMBUTIR NEGRO 30CMS ACERO INOXIDABLE ANCHO 25MM



802-0029 PASADOR EMBUTIR NEGRO
15CMS ACERO INOXIDABLE
ANCHO 19MM

802-0030 PASADOR EMBUTIR NEGRO
20CMS ACERO INOXIDABLE
ANCHO 19MM

802-0031 PASADOR EMBUTIR NEGRO
25CMS ACERO INOXIDABLE
ANCHO 19MM

802-0032 PASADOR EMBUTIR NEGRO
30CMS ACERO INOXIDABLE
ANCHO 19MM

802-0033 PASADOR EMBUTIR NEGRO
46CMS ACERO INOXIDABLE
ANCHO 19MM

802-0034 PASADOR EMBUTIR NEGRO
60CMS ACERO INOXIDABLE
ANCHO 19MM



HERRATECMGS

CALIDAD EN HERRAJE PARA CARPINTERÍA

***DISTRIBUIDORA DE
HERRAJES TÉCNICOS
Y SIMILARES***

2026

HERRAJES DE LA MEJOR CALIDAD Y DISEÑO

<https://herratecmgs.com>

Calle Farolito 370 Colonia Benito Juarez, Ciudad
Nezahualcoyotl. Estado de Mexico, C.P. 57000, Tels.
WthatsApp: y Telefono: 5646165051, 5585630978.